

# NICE GATE HI-SPEED SERIES

LA NUOVA GAMMA DI MOTORI AD ALTA VELOCITÀ  
PER L'AUTOMAZIONE DI CANCELLI





Nice Hi-Speed

**HI-SPEED**  
**FASTER THAN EVER**

NASCE LA NUOVA SERIE  
DI **AUTOMAZIONI VELOCI**  
PER CANCELLI A BATTENTE  
E SCORREVOLI.  
**NICE TAGLIA I TEMPI  
DI ATTESA!**

Nice

# HI-SPEED GARANZIA DI SICUREZZA ED EFFICIENZA

**Motori ad alta velocità per l'automazione di cancelli.**

La soluzione perfetta per quei contesti che richiedono veloci manovre di apertura e chiusura, per garantire il minor tempo di attesa e il massimo comfort.  
**Nice, per la tua tranquillità.**

**IDENTITÀ DAI DETTAGLI.**  
L'INEDITO SBLOCCO ROSSO,  
DALLA FORTE CARATTERIZZAZIONE,  
IDENTIFICA LA GAMMA DEI MOTORI VELOCI.



> PER CANCELLI A BATTENTE



**WINGO**  
WG3524HS



**TOONA**  
T05024HS / T06024HS



**HYKE**  
HK7024HS / HK7224HS



**FAB**  
MFAB3024HS

> PER CANCELLI SCORREVOLI



**RUN**  
RUN400HS / RUN1200HS



**ROBUS**  
RB500HS



**ROBUS**  
RB250HS

## UNA GAMMA CHE RISPONDE A TUTTE LE ESIGENZE

Un'offerta completa caratterizzata da **installazioni versatili, precisione e affidabilità** grazie alla tecnologia di rilevamento ostacoli.

Ideale sia in ambito residenziale che nelle applicazioni industriali.

**HI-SPEED** POTENTE E SICURO,  
PER ZONE URBANE AD ALTO TRAFFICO



# WINGO 3524 HS

SOLEMYO OPERA BLUEBUS 24V

**Per l'azionamento rapido di cancelli a battente con ante fino a 3 m o 200 Kg, ideale per applicazioni residenziali.**

Motoriduttore elettromeccanico a montaggio esterno, 24 Vdc, con encoder magnetico.

**Garantisce rapidità di manovra:**  
apertura a 90° in circa 10\* secondi.

**Affidabile:** l'encoder magnetico mantiene nel tempo i valori prefissati e un preciso rilevamento ostacoli.

**Silenzioso:** disposizione brevettata degli organi interni, riduzione delle parti in movimento.

**Facile da installare:** connessioni elettriche dall'alto, dopo aver montato il motoriduttore.

**Finecorsa meccanici** in apertura premontati.

## Centrale di comando Moonclever MC824H:

- programmazione semplice, con un unico tasto;
- autoapprendimento dei finecorsa in apertura e chiusura;
- autodiagnostica delle anomalie;
- programmazione del tempo pausa;
- anta pedonale;
- rallentamento in apertura e chiusura;
- rilevazione ostacoli a doppia tecnologia;
- funzionamento in assenza di corrente con batterie ricaricabili opzionali (PS324);
- predisposta per il collegamento dei bordi sensibili di ultima generazione.

\*Considerando installazione tipica, escludendo accelerazione e rallentamento.



CODICE	DESCRIZIONE	PZ./PALLET
WG3524HS	IRREVERSIBILE, 24 Vdc, VELOCE, CON ENCODER MAGNETICO, ARRESTO MECCANICO IN APERTURA E CHIUSURA	20

## CARATTERISTICHE TECNICHE

CODICE	WG3524HS
<b>DATI ELETTRICI</b>	
ALIMENTAZIONE (Vdc)	24
ASSORBIMENTO (A)	5
POTENZA (W)	120
<b>DATI PRESTAZIONALI</b>	
VELOCITÀ (m/s)	>> 0,04 <<
FORZA (N)	1500
CICLO DI LAVORO (CICLI/ORA)	30
<b>DATI DIMENSIONALI E GENERICI</b>	
GRADO DI PROTEZIONE (IP)	44
TEMP. DI FUNZIONAMENTO (°C MIN/MAX)	-20 ÷ +50
DIMENSIONI (mm)	920x98x95 h
PESO (kg)	6

## LIMITI D'IMPIEGO

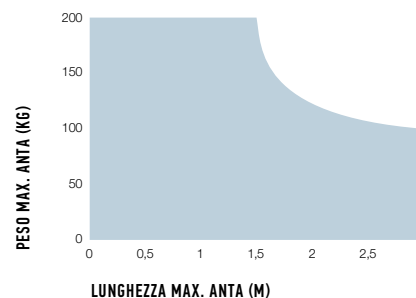

## DIMENSIONI

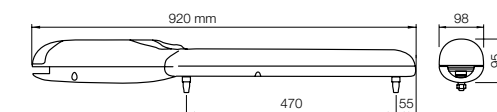

# TOONA 5 HS

SOLEMYO OPERA BLUEBUS 24V

**Per l'azionamento rapido di cancelli a battente con ante fino a 5 m o 400 Kg**, ideale per applicazioni residenziali ed industriali.

Motoriduttore elettromeccanico a montaggio esterno, 24 Vdc, con encoder magnetico.

**Garantisce rapidità di manovra:**  
apertura a 90° in circa 16\* secondi.

**Affidabile:** l'encoder magnetico mantiene nel tempo i valori prefissati e un preciso rilevamento ostacoli.

**Silenzioso:** disposizione degli organi interni brevettata e chiocciola in bronzo.

**Robusto:** grazie alla scocca composta da due robusti gusci in alluminio con verniciatura a poliestere; più resistente agli agenti atmosferici. Componenti interne in movimento interamente in acciaio, leghe leggere e tecnopolimeri.

**Vano collegamenti ampio e comodo:** accesso rapido e agevolato dall'alto alle parti interne posizionate nel vano superiore del motore.

**Semplicità d'installazione e manutenzione:** con condensatore incorporato.

**Centrale di comando Moonclever MC824H:**

- programmazione semplice, con un unico tasto;
- autoapprendimento dei fincorsa in apertura e chiusura;
- autodiagnostica delle anomalie;
- programmazione del tempo pausa;
- anta pedonale;
- rallentamento in apertura e chiusura;
- rilevazione ostacoli a doppia tecnologia;
- funzionamento in assenza di corrente con batterie ricaricabili opzionali (PS324);
- predisposta per il collegamento dei bordi sensibili di ultima generazione.

\*Considerando installazione tipica, escludendo accelerazione e rallentamento.

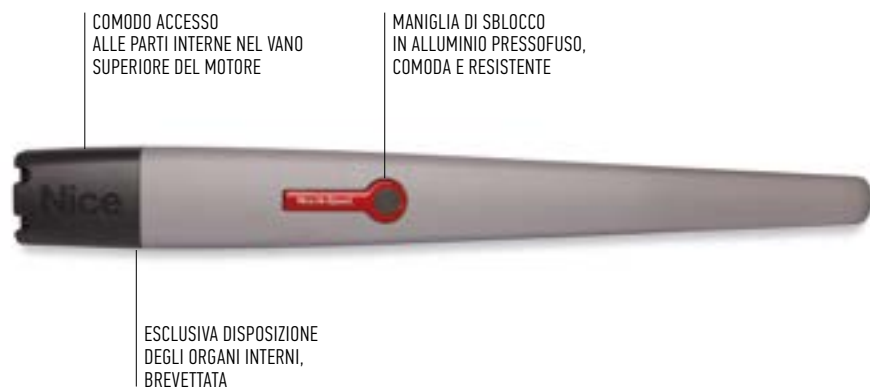

CODICE	DESCRIZIONE	PZ./PALLET
<b>T05024HS</b>	IRREVERSIBILE, 24 Vdc, VELOCE, CON ENCODER MAGNETICO, ARRESTO MECCANICO IN APERTURA E CHIUSURA	20

## CARATTERISTICHE TECNICHE

CODICE	T05024HS
<b>DATI ELETTRICI</b>	
ALIMENTAZIONE (Vdc)	24
ASSORBIMENTO (A)	5
POTENZA (W)	120
<b>DATI PRESTAZIONALI</b>	
VELOCITÀ (m/sec)	>> 0,025 <<
FORZA (N)	1800
CICLO DI LAVORO (CICLI/ORA)	95
<b>DATI DIMENSIONALI E GENERICI</b>	
GRADO DI PROTEZIONE (IP)	44
TEMP. DI FUNZIONAMENTO (°C MIN/MAX)	-20 ÷ +50
DIMENSIONI (mm)	965x115x105 h
PESO (kg)	7,5

## LIMITI D'IMPIEGO

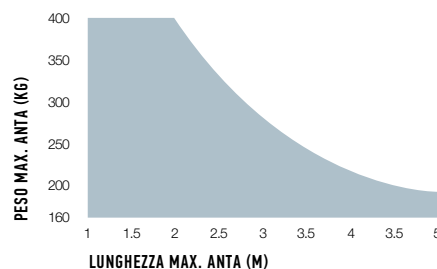

La forma, l'altezza del cancello e la presenza di forte vento possono ridurre anche notevolmente i valori riportati nel grafico. Preferire in zone ventose i modelli 230 Vac.

## DIMENSIONI

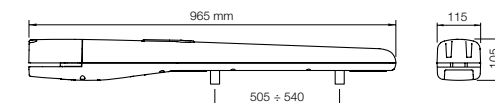



# TOONA 6 HS

SOLEMYO OPERA BLUEBUS 24V

## Per l'azionamento rapido di cancelli a battente con ante fino a 6 m o 1450 Kg.

Motoriduttore elettromeccanico a montaggio esterno, 24 Vdc, con encoder magnetico.

### Il più potente:

ideale per applicazioni industriali destinate ad un uso intensivo.

### Garantisce rapidità di manovra:

apertura a 90° in circa 30\* secondi.

**Affidabile:** l'encoder magnetico mantiene nel tempo i valori prefissati e un preciso rilevamento ostacoli.

**Silenzioso:** disposizione degli organi interni brevettata e chiocciola in bronzo.

**Robusto:** grazie alla scocca composta da due robusti gusci in alluminio con verniciatura a poliestere; più resistente agli agenti atmosferici.

Componenti interne in movimento interamente in acciaio, leghe leggere e tecnopolimeri.

**Vano collegamenti ampio e comodo:** accesso rapido e agevolato dall'alto alle parti interne posizionate nel vano superiore del motore.

### Semplicità d'installazione e manutenzione:

con condensatore incorporato.

### Centrale di comando Moonclever MC824H:

- programmazione semplice, con un unico tasto;
- autoapprendimento dei finecorsa in apertura e chiusura;
- autodiagnostica delle anomalie;
- programmazione del tempo pausa;
- anta pedonale;
- rallentamento in apertura e chiusura;
- rilevazione ostacoli a doppia tecnologia;
- funzionamento in assenza di corrente con batterie ricaricabili opzionali (PS324);
- predisposta per il collegamento dei bordi sensibili di ultima generazione.

\*Considerando installazione tipica, escludendo accelerazione e rallentamento.

CODICE	DESCRIZIONE	PZ./PALLET
TO6024HS	IRREVERSIBILE, 24 Vdc, VELOCE, CON ENCODER MAGNETICO, ARRESTO MECCANICO IN APERTURA E CHIUSURA	20

### CARATTERISTICHE TECNICHE

CODICE	TO6024HS
<b>DATI ELETTRICI</b>	
ALIMENTAZIONE (Vdc)	24
ASSORBIMENTO (A)	5
POTENZA (W)	120
<b>DATI PRESTAZIONALI</b>	
VELOCITÀ (m/s)	>> 0,016 <<
FORZA (N)	2200
CICLO DI LAVORO (CICLI/ORA)	41
<b>DATI DIMENSIONALI E GENERICI</b>	
GRADO DI PROTEZIONE (IP)	44
TEMP. DI FUNZIONAMENTO (°C MIN/MAX)	-20 ÷ +50
DIMENSIONI (mm)	1200x128x150 h
PESO (kg)	15

### LIMITI D'IMPIEGO

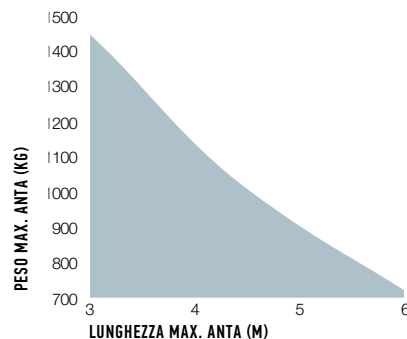

La forma, l'altezza del cancello e la presenza di forte vento possono ridurre anche notevolmente i valori riportati nel grafico.

### DIMENSIONI

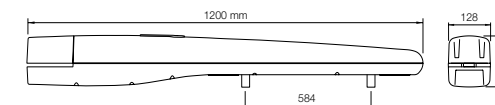

COMODO ACCESSO ALLE PARTI INTERNE NEL VANO SUPERIORE DEL MOTORE

MANIGLIA DI SBLOCCO IN ALLUMINIO PRESSOFUSO, COMODA E RESISTENTE

ESCLUSIVA DISPOSIZIONE DEGLI ORGANI INTERNI, BREVETTATA

SCOCCA PIÙ RESISTENTE, COMPOSTA DA DUE ROBUSTI GUSCI



**HI-SPEED** CANCELLI PIÙ VELOCI CHE MAI!  
IDEALE PER LE ESIGENZE COMMERCIALI E INDUSTRIALI



# HYKE HS

SOLEMYO OPERA BLUEBUS 24V 230V

**Per l'azionamento rapido di cancelli a battente con ante fino a 3 m o 270 Kg**, ideale per applicazioni residenziali anche in presenza di grandi colonne.

Motoriduttore elettromeccanico a braccio articolato, montaggio esterno, 24 Vdc, con encoder magnetico.

**Ideale per un uso intensivo e manovre rapide:**  
apertura a 90° in circa 10 secondi.

**Potentissimo ed affidabile:** grazie alla coppia di 500 Nm e la tecnologia a encoder, per precisione millimetrica e affidabilità.

**Movimento sicuro** con la rilevazione ostacoli a doppia tecnologia.



BRACCIO ANTICESOIAMENTO REGOLABILE

SCOCCA IN ALLUMINIO PRESSOFUSO



CENTRALE DI COMANDO INTEGRATA

MANIGLIA DI SBLOCCO COMODA E RESISTENTE

## Robusto

grazie alla scocca in alluminio con verniciatura a poliestere, resistente agli agenti atmosferici.

**Due versioni** irreversibili 24 Vdc con finecorsa in apertura e chiusura: con centrale integrata (HK7024) e senza centrale (HK7224).

**Installazione pratica e veloce:** il braccio articolato è regolabile in lunghezza per la massima flessibilità.

**Regolazione dei finecorsa semplice e precisa:** fermi meccanici e viti di regolazione micrometrica.

**Nessun black out:** con le batterie opzionali (PS124) alloggiato all'interno del motoriduttore.

## Centrale di comando integrata (HK7024):

- programmazione facile con unico tasto;
- autoapprendimento dei finecorsa in apertura e chiusura;
- autodiagnostica delle anomalie;
- programmazione del tempo pausa;
- anta pedonale;
- rallentamento in apertura e chiusura;
- rilevazione ostacoli a doppia tecnologia;
- predisposto per il collegamento dei bordi sensibili di ultima generazione.

CODICE	DESCRIZIONE	PZ./PALLET
HK7024HS	IRREVERSIBILE 24 Vdc, VELOCE, CON ENCODER MAGNETICO, COMPLETO DI BRACCIO ARTICOLATO CON CENTRALE INTEGRATA	12
HK7224HS	IRREVERSIBILE 24 Vdc, VELOCE, COMPLETO DI BRACCIO ARTICOLATO, SENZA CENTRALE INTEGRATA	12

## CARATTERISTICHE TECNICHE

CODICE	HK7024HS	HK7224HS
<b>DATI ELETTRICI</b>		
ALIMENTAZIONE (Vac 50/60HZ)	230	-
ALIMENTAZIONE (Vdc)	-	24
ASSORBIMENTO (A)	1,5	6
POTENZA (W)	300	140
<b>DATI PRESTAZIONALI</b>		
VELOCITÀ (rpm)	>> 2 <<	
COPPIA (Nm)	500	
CICLO DI LAVORO (CICLI/ORA)	40	
<b>DATI DIMENSIONALI E GENERICI</b>		
GRADO DI PROTEZIONE (IP)	54	
TEMP. DI FUNZIONAMENTO (°C MIN/MAX)	-20 ÷ +50	
DIMENSIONI (mm)	290x210x320 h	
PESO (kg)	10,5	9,5

## LIMITI D'IMPIEGO

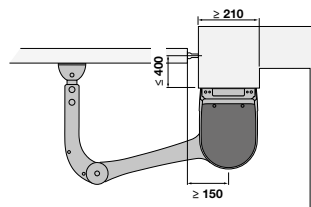

## DIMENSIONI

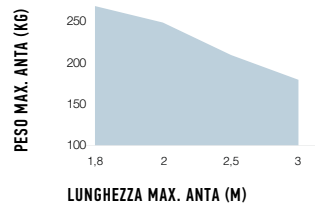
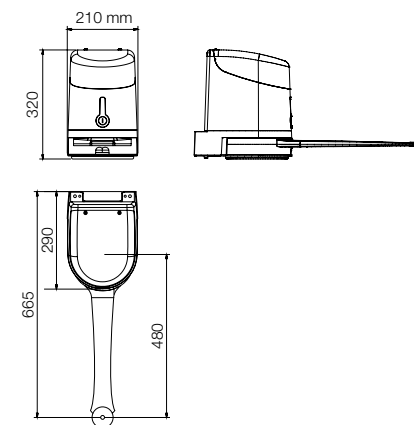

La forma, l'altezza del cancello e la presenza di forte vento possono ridurre anche notevolmente i valori riportati nel grafico.

**HI-SPEED** DISCREZIONE TOTALE  
PER LE SITUAZIONI PIÙ ELEGANTI



# M-FAB HS

SOLEMYO OPERA BLUEBUS 24V

**Per l'azionamento rapido di cancelli a battente con ante fino a 3 m o 300 Kg., a montaggio interrato a scomparsa, ideale per applicazioni residenziali.**

Motoriduttore elettromeccanico a 24 Vdc, con encoder magnetico.

**Ideale per un uso intensivo e manovre rapide: apertura a 90° in circa 8 secondi.**

**Casse di fondazione imbutite Fab Box con fermo meccanico in apertura:**

- in acciaio INOX (MECX), ideali per l'utilizzo in condizioni estreme,
- in cataforesi (MECF), altamente resistenti alla corrosione.

**Affidabile e resistente:** motori composti da solide parti interne in metallo. Nuova pressofusione in alluminio impermeabile IP67.

**Massima libertà di scelta:** sblocco dall'interno e dall'esterno, due modelli a chiave o a leva liberamente abbinabili e facili da azionare con una sola mano.

**Semplice utilizzo:** sistema di arresto meccanico in chiusura. Apertura standard a 110°, a 360° optional.

**Totalmente compatibile** con la precedente serie Metro.

**Centrale di comando Moonclever MC824H.**

- programmazione semplice, con un unico tasto;
- autoapprendimento dei fincorsa in apertura e chiusura;
- autodiagnostica delle anomalie;
- programmazione del tempo pausa;
- anta pedonale;
- rallentamento in apertura e chiusura;
- rilevazione ostacoli a doppia tecnologia;
- funzionamento in assenza di corrente con batterie ricaricabili opzionali (PS324);
- predisposta per il collegamento dei bordi sensibili di ultima generazione.

ANCORA PIÙ AFFIDABILE  
E RESISTENTE



IMPERMEABILE,  
GRADO DI PROTEZIONE IP67

CASSE DI FONDAZIONE  
FAB BOX

CODICE	DESCRIZIONE	PZ./PALLET
MFAB3024HS	IRREVERSIBILE 24 Vdc, VELOCE, CON ENCODER MAGNETICO, COMPLETO DI LEVA DI COLLEGAMENTO E FERMO MECCANICO IN CHIUSURA	18

CODICE	DESCRIZIONE	PZ./PALLET
MECX	CASSA DI FONDAZIONE IMBUTITA IN ACCIAIO INOX, CON FERMO MECCANICO IN APERTURA	20
MECF	CASSA DI FONDAZIONE IMBUTITA, FINITURA IN CATAFORESI, CON FERMO MECCANICO IN APERTURA	20

**NOTA:** sblocco a chiave liberamente abbinabile scegliendo tra i modelli MEA2 e MEA3.

## CARATTERISTICHE TECNICHE

CODICE	ME3024HS
<b>DATI ELETTRICI</b>	
ALIMENTAZIONE (Vdc)	24
ASSORBIMENTO (A)	6
POTENZA (W)	170
<b>DATI PRESTAZIONALI</b>	
VELOCITÀ (rpm)	>> 2,6 <<
COPIA (Nm)	180
CICLO DI LAVORO (CICLI/ORA)	80
<b>DATI DIMENSIONALI E GENERICI</b>	
GRADO DI PROTEZIONE (IP)	67
TEMP. DI FUNZIONAMENTO (°C MIN/MAX)	-20 ÷ +50
DIMENSIONI (mm)	390x322x194 h
PESO (kg)	11

## LIMITI D'IMPIEGO

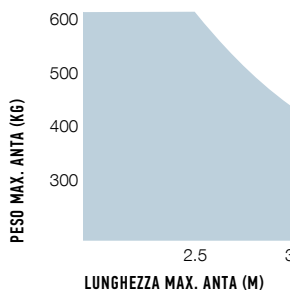

## DIMENSIONI

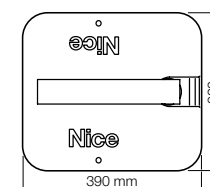
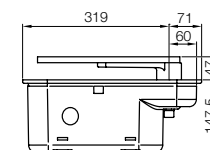

La forma, l'altezza del cancello e la presenza di forte vento possono ridurre anche notevolmente i valori riportati nel grafico.

**HI-SPEED** ALTE PERFORMANCE,  
MASSIMA SICUREZZA E RAPIDITÀ D'INTERVENTO



# ROBUS 250/500 HS

SOLEMYO OPERA BLUEBUS 24V

Per l'azionamento rapido di cancelli scorrevoli fino a 250 kg (RB250HS) e 500 kg (RB500HS), per applicazioni residenziali ed industriali.

Motoriduttore elettromeccanico 24 Vdc.

**Ideale per un uso intensivo,**  
con velocità di manovra in apertura e chiusura fino a 44 cm/s.

Ad esempio, l'apertura di un cancello di 4 m avviene in circa 10\* secondi con RB250HS e in circa 9\* secondi con RB500HS.

**Semplice:** grazie al sistema BlueBUS che permette collegamenti a due soli fili tra la centrale di comando e fino a 7 coppie di fotocellule, dispositivi di comando, di sicurezza e di segnalazione.

**Pratico:** centrale di comando e batterie tampone PS124 (opzionali) collegabili tramite comodo connettore ad innesto guidato, alloggiato all'interno di Robus.

**Evoluto:** il sensore di temperatura adatta la forza del motore alle condizioni climatiche adeguando allo stesso tempo la protezione termica.

Una selezione master/slave sincronizza automaticamente anche 2 motori, permettendo l'automazione di cancelli scorrevoli a due ante contrapposte.

**Intelligente:** grazie al rilevamento ostacoli e alla programmazione automatica dei tempi di lavoro. Autodiagnosi con segnalazione attraverso il lampeggiante. 8 livelli di programmazione.

**Sicuro:** accelerazione e decelerazione regolabili, ad inizio e fine di ogni manovra.

**Robusto:** sblocco con maniglia in alluminio ad apertura facilitata.

**Silenzioso:** motoriduttore su cuscinetti.

\*Considerando installazione tipica, escludendo accelerazione e rallentamento.



CODICE	DESCRIZIONE	PZ/PALLET
RB250HS	IRREVERSIBILE, 24 Vdc, VELOCE, CON CENTRALE INTEGRATA, FINECORSO ELETTROMECCANICO, PER CANCELLI FINO A 250 kg	14
RB500HS	IRREVERSIBILE, 24 Vdc, VELOCE, CON CENTRALE INTEGRATA, FINECORSO ELETTROMECCANICO, PER CANCELLI FINO A 500 kg	14

## CARATTERISTICHE TECNICHE

CODICE	RB250HS	RB500HS
<b>DATI ELETTRICI</b>		
ALIMENTAZIONE (Vac 50/60 Hz)	230	230
ASSORBIMENTO (A)	2,1	2,2
POTENZA (W)	430	450
<b>DATI PRESTAZIONALI</b>		
VELOCITÀ (m/s)	>> 0,4 <<	>> 0,44 <<
FORZA (N)	310	360
CICLO DI LAVORO (CICLI/ORA)	50	20
<b>DATI DIMENSIONALI E GENERICI</b>		
GRADO DI PROTEZIONE (IP)	44	
TEMP. DI FUNZIONAMENTO (°C MIN/MAX)	-20 ÷ +50	
DIMENSIONI (mm)	330x195x277 h	330x210x303 h
PESO (kg)	8	11

## DIMENSIONI

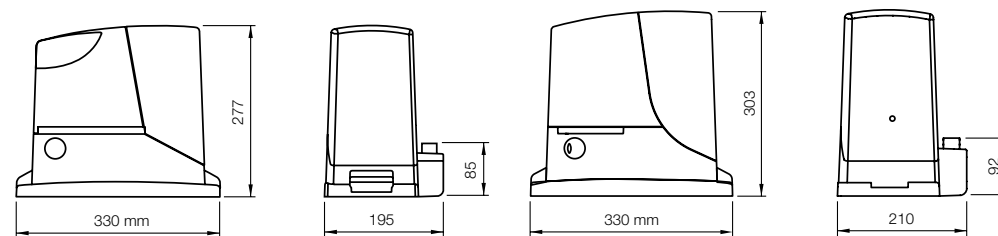

RB250

RB500

# RUN 400/1200 HS

OPERA BLUEBUS 24V

Per l'azionamento rapido di cancelli scorrevoli fino a 400 kg (RUN400HS) e 1200 kg (RUN1200HS), per applicazioni residenziali ed industriali.

Motoriduttore elettromeccanico a 24 Vdc.

**Il più veloce:** ideale per applicazioni industriali destinate ad un uso intensivo.

**Rapide manovre di apertura e chiusura,** con una velocità di manovra fino a 70 cm/s.

Ad esempio, RUN400HS apre un cancello di 4 m in circa 6\* secondi, mentre RUN1200HS apre un cancello di 7 m in circa 18\* secondi.

**Semplice:** grazie al sistema BlueBUS che permette collegamenti a due soli fili tra la centrale di comando e fino a 7 coppie di fotocellule, dispositivi di comando, di sicurezza e di segnalazione.

**Pratico:** centrale di comando e caricabatterie PS524 (al quale vanno collegate due batterie B12-B) alloggiati all'interno di Run, collegabili tramite comodo connettore ad innesto guidato.

**Evoluto:** il sensore di temperatura adatta la forza del motore alle condizioni climatiche adeguando allo stesso tempo la protezione termica; una selezione master/slave sincronizza automaticamente 2 motori, permettendo l'automazione di cancelli scorrevoli a due ante contrapposte.

**Intelligente:** grazie al rilevamento ostacoli e alla programmazione automatica dei tempi di lavoro. Autodiagnosi con segnalazione attraverso il lampeggiante. 8 livelli di programmazione.

**Sicuro:** accelerazione e decelerazione regolabili, ad inizio e fine di ogni manovra.

**Robusto:** sblocco con maniglia in alluminio ad apertura facilitata.

**Silenzioso:** motoriduttore su cuscinetti.

\*Considerando installazione tipica, escludendo accelerazione e rallentamento.



CODICE	DESCRIZIONE	PZ/PALLET
RUN400HS	IRREVERSIBILE, 24 Vdc, VELOCE, CON CENTRALE INTEGRATA, FINECORSO ELETTROMECCANICO, PER CANCELLI FINO A 400 kg	12
RUN1200HS	IRREVERSIBILE, 24 Vdc, VELOCE, CON CENTRALE INTEGRATA, FINECORSO ELETTROMECCANICO, PER CANCELLI FINO A 1200 kg	12

## CARATTERISTICHE TECNICHE

CODICE	RUN400HS	RUN1200HS
<b>DATI ELETTRICI</b>		
ALIMENTAZIONE (Vac 50/60 Hz)	230	230
ASSORBIMENTO (A)	2	2
POTENZA (W)	415	415
<b>DATI PRESTAZIONALI</b>		
VELOCITÀ (m/s)	>> 0,7 <<	>> 0,37 <<
FORZA (N)	409	790
CICLO DI LAVORO (CICLI/DORA)	60	60
<b>DATI DIMENSIONALI E GENERICI</b>		
GRADO DI PROTEZIONE (IP)	44	
TEMP. DI FUNZIONAMENTO (°C MIN/MAX)	-20 ÷ +50	
DIMENSIONI (mm)	400x255x387 h	
PESO (kg)	24,5	

## DIMENSIONI

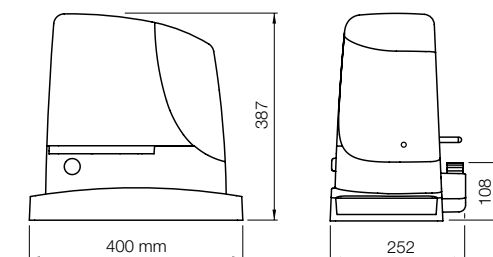



# NICE&SAFE METTERE IN SICUREZZA LA TUA AUTOMAZIONE È DAVVERO FACILE!

## SICUREZZA AL 100%

GRAZIE ALL'AVANZATA TECNOLOGIA DELLE CENTRALI DI COMANDO NICE E AI NUOVI DISPOSITIVI DI SICUREZZA, I SISTEMI DI AUTOMAZIONE DELLA LINEA HI-SPEED SONO SINONIMO DI EFFICIENZA, AFFIDABILITÀ E COMFORT, **NEL PIENO RISPETTO DELLE NORMATIVE EUROPEE.**

## NESSUN COLLEGAMENTO FILARE

L'AUTOMAZIONE È ANCORA PIÙ SICURA GRAZIE AL SISTEMA DI RILEVAZIONE E COMUNICAZIONE WIRELESS TRA BORDO SENSIBILE E CENTRALE DI COMANDO, CHE PERMETTE IL **RILEVAMENTO DEGLI OSTACOLI IN MODO PRECISO E IMMEDIATO.**

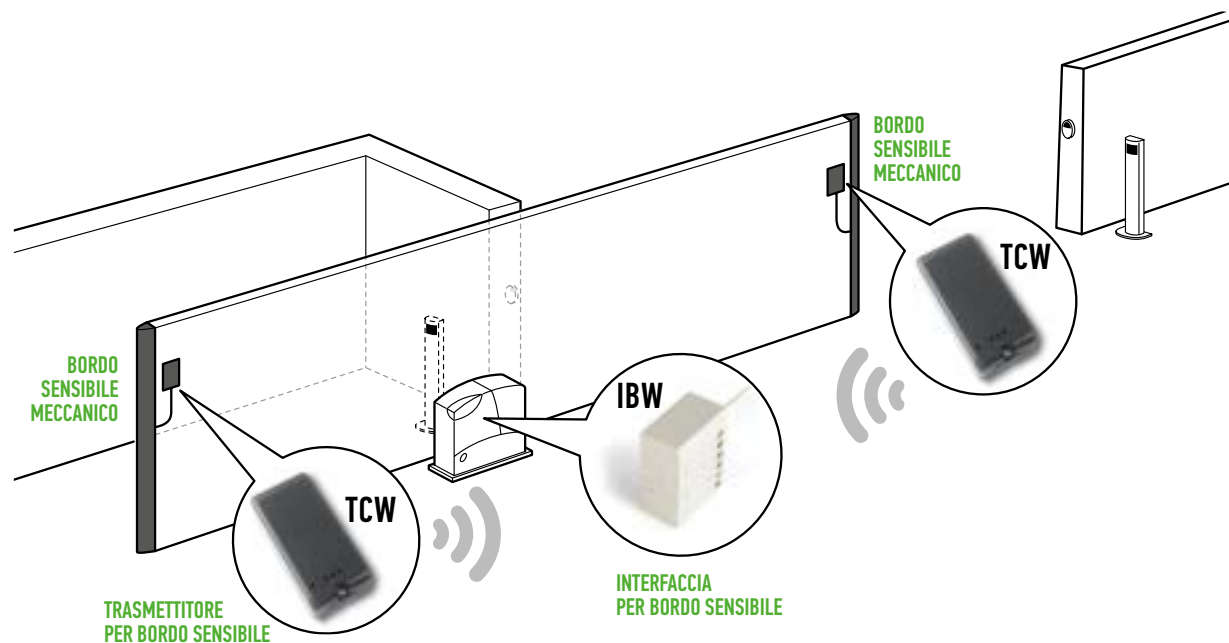

TCW2



TCW1



TCB65



CMA



NSFS

### SENSORI PER BORDI SENSIBILI TCW

LA MASSIMA SICUREZZA È GARANTITA DAL SISTEMA DI RILEVAZIONE E COMUNICAZIONE TOTALMENTE WIRELESS TRA BORDO SENSIBILE, INTERFACCIA E CENTRALE DI COMANDO, CHE PERMETTE DI AGIRE TEMPESTIVAMENTE AL RILEVAMENTO DI UN OSTACOLO.

### BORDI SENSIBILI RESISTIVI

PRECISI ED AFFIDABILI, SONO IN GRADO DI COMUNICARE RAPIDAMENTE ALLA CENTRALE SE VI SONO DELLE ANOMALIE SUL SISTEMA, COME AD ESEMPIO LA ROTTURA DEL PRODOTTO STESSO. SI INSTALLANO VELOCEMENTE ADATTANDOSI AD OGNI SITUAZIONE.

### STRUMENTO PER LA MISURAZIONE DELLA FORZA D'IMPATTO

PERMETTE ALL'INSTALLATORE DI MISURARE IN MODO ACCURATO E PRECISO LA FORZA D'IMPATTO DELL'AUTOMAZIONE, E DI REGOLARLA IN MODO OTTIMALE.

# SISTEMI DI COMANDO

**I NUOVI TRASMETTITORI NICE, ELEGANTI E ALLA MODA, PER CANCELLI E PORTE DA GARAGE**



## ERA-ONE

PIÙ COMFORT E PIÙ PRATICITÀ.

TRASMETTITORI A 1, 2, 4 E 9 CANALI CON GESTIONE DEI CODICI DI IDENTITÀ E DEI CERTIFICATI, CON FUNZIONE DI AUTOAPPRENDIMENTO E RICEVITORE DI PROSSIMITÀ INTEGRATO. LA SOLUZIONE IDEALE PER LA GESTIONE DEI SISTEMI MULTI-UTENZA.



## ERA-FLOR

UN CLASSICO RIVISITATO IN CHIAVE MODERNA.

TRASMETTITORI A 1, 2 E 4 CANALI, 433,92 MHz, ROLLING CODE CON FUNZIONE DI AUTOAPPRENDIMENTO E CODICE SEQUENZIALE PER INSERIMENTO MULTIPLO.



## ERA-INTI

TRASMETTITORI COLORATISSIMI E MINIATURIZZATI.

1 E 2 CANALI, DISPONIBILI IN 6 DIVERSE COLORAZIONI. TRASMETTITORE 433,92 MHz ROLLING CODE CON AUTOAPPRENDIMENTO.

# DISPOSITIVI DI CONTROLLO E SEGNALAZIONE

**SELETTORI E LETTORI DI PROSSIMITÀ: PER GARANTIRE IL TUO COMFORT CON UN NUOVO DESIGN MINIMALE, MODERNO E DISCRETO**



## ERA KEYPAD

SELETTORI DIGITALI IN VERSIONE DA ESTERNO, DA INCASSO, O 100% WIRELESS. DISPONIBILI ANCHE CON TECNOLOGIA DI COLLEGAMENTO NICE BLUEBUS.



## ERA TRANSPONDER READER

LETTORI DI PROSSIMITÀ PER TESSERE E BADGE A TRANSPONDER, INSTALLAZIONE DA ESTERNO. DISPONIBILI ANCHE CON TECNOLOGIA DI COLLEGAMENTO NICE BLUEBUS.



## ERA KEY SWITCH

SELETTORI A CHIAVE CON SERRATURA A RITORNO AUTOMATICO, CILINDRO EUROPEO O STANDARD. DISPONIBILI PER INSTALLAZIONE DA ESTERNO E DA INCASSO.

**DISPOSITIVI DI CONTROLLO: UNA GAMMA COMPLETA, VERSATILE E FUNZIONALE**



## ERA PHOTOCELLS SLIM

FOTOCPELLULE FISSE SINCRONIZZATE, ANCHE CON TECNOLOGIA DI COLLEGAMENTO NICE BLUEBUS. DISPONIBILI IN VERSIONE ANTIEFFRAZIONE CON SCOCCA METALLICA. IDEALE IN SPAZI STRETTI.



## ERA PHOTOCELLS MEDIUM

FOTOCPELLULE FISSE O ORIENTABILI SINCRONIZZATE, ANCHE CON TECNOLOGIA DI COLLEGAMENTO NICE BLUEBUS. DISPONIBILI IN VERSIONE ANTIEFFRAZIONE CON SCOCCA METALLICA. IDEALE PER GLI IMPIANTI PIÙ DIFFUSI.



## ERA PHOTOCELLS LARGE

FOTOCPELLULE FISSE O ORIENTABILI SINCRONIZZATE, ANCHE CON TECNOLOGIA DI COLLEGAMENTO NICE BLUEBUS. DISPONIBILI PER INSTALLAZIONE DA ESTERNO E DA INCASSO.



## ERA POST

COLONNINE DA ESTERNO IN ALLUMINIO CON ALLOGGIAMENTO PROTETTO PER FOTOCPELLULE, SELETTORI E LETTORI DI PROSSIMITÀ ERA. DISPONIBILE IN DUE ALTEZZE: 500 mm E 1000 mm.



## ERA LIGHT

LUCE DI SEGNALAZIONE LAMPEGGIANTE, PARTICOLARMENTE RESISTENTE AD EVENTUALI URTI. DISPONIBILE CON DIFFERENTI TENSIONI DI ALIMENTAZIONE: 230 V, 24 V E 12 V.



# NICE IS THE SIMPLEST INTEGRATION/ THE WIDEST RANGE/THE BEST CONTROL ELECTRONICS/THE FINEST DESIGN/THE MOST AMAZING AUTOMATION ALL TOGETHER!

## GATE&DOOR

Sistemi per l'automazione e il controllo di cancelli, porte da garage e barriere.

## SCREEN

Sistemi per l'automazione e la gestione delle protezioni solari. Il modo più semplice per ottenere la luce giusta.

## INDUSTRIAL DOORS

Sistemi per l'automazione di applicazioni industriali: portoni sezionali, serrande, porte veloci e rampe di carico.

## HOME SYSTEMS

Gestione integrata dei sistemi di allarme e automazione della casa.

## LIGHTING

Sistemi di gestione completa per il controllo e la regolazione della luce.



Nice SpA  
Oderzo TV Italia

[www.niceforyou.com](http://www.niceforyou.com)

Servizio clienti Nice:  
per supporto commerciale

Numero Verde  
**800-303399**

dal lunedì al venerdì  
09.00-12.30, 14.30-17.30  
solo dall'Italia

per supporto tecnico

**0422.505505**

dal lunedì al venerdì  
08.30-18.30,  
sabato 09.00-12.00



Nice cares for the environment.  
Using natural paper it avoids excessive use  
of raw materials and forest exploitation.  
Waste is reduced, energy is saved  
and climate quality is improved.