

# Era Track

## Edge

## Comfort

## Action



### Curtain Motor

**ZH** - 安装及使用说明书

**EN** - Instructions and warnings for use

**Nice**

## 目录

|          |   |
|----------|---|
| 1 - 特点   | 2 |
| 2 - 注意事项 | 2 |
| 3 - 技术规格 | 2 |
| 4 - 应用形式 | 3 |
| 5 - 安装   | 3 |
| 6 - 遥控设置 | 5 |
| 7 - 用户操作 | 6 |
| 8 - 常见故障 | 6 |
| 9 - 保修服务 | 6 |

## 1 特点

系统由直流电机直接驱动，内置交直流转换电源。安装方便，使用安全，性能可靠。

系统搭配静音导轨，使用齿形同步带传动，实现超静音和超耐用。

系统具有手拉窗帘自动启动功能及自动设定行程功能，同时具有慢起慢停效果等使用功能。

系统的不同型号会带有外控接口功能（干触点），NICE无线接收功能，交流直控等功能，实现各种控制模式，适合家庭、宾馆、商场、教育、医疗、展览、公共设施等多种环境场合使用。

Era Track Comfort/Edge 不带交流直控功能的型号：

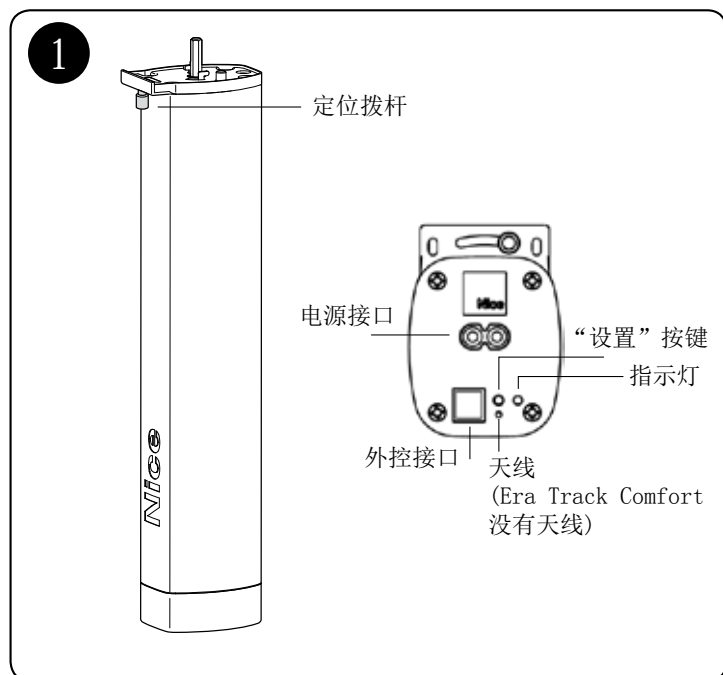

Era Track Action 带交流直控功能的型号：

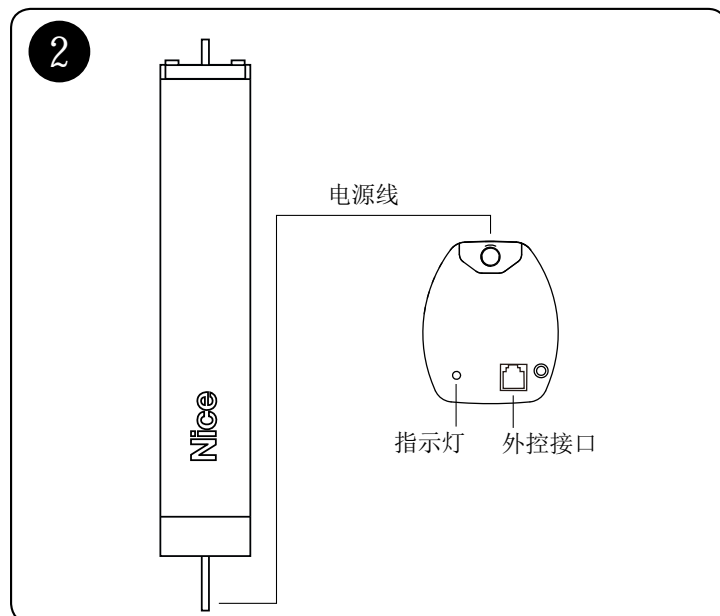

## 2 注意事项

请勿在户外或高温环境下直接使用，并且应避免阳光直晒。  
请勿撞击或跌落任何部件。  
请勿自行拆卸、维修任何部件。  
请按说明书内容要求使用润滑剂。

## 3 技术规格

## Era Track Comfort / Edge 驱动器

|        |                       |
|--------|-----------------------|
| 额定电压   | 100-240 Vac, 50/60 Hz |
| 额定输入功率 | 40 W                  |
| 额定扭矩   | 1.0 N.m               |
| 额定转速   | 76 ~ 85 rpm           |

## Era Track Action 驱动器

|        |                       |
|--------|-----------------------|
| 额定电压   | 100-240 Vac, 50/60 Hz |
| 额定输入功率 | 40 W                  |
| 额定扭矩   | 1.0 N.m               |
| 额定转速   | 95 rpm                |

## 遥控器

对于带遥控功能的型号 Era Track Edge，多款无线遥控器可供选择，请联系我公司销售人员。

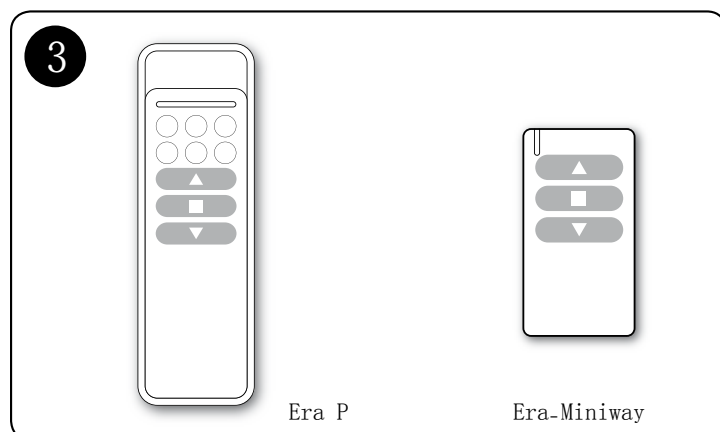

## 窗帘导轨

|           |                |
|-----------|----------------|
| 导轨尺寸      | 宽 32mm×高26mm   |
| 导轨长度      | 最长12米          |
| 系统负载      | 最大50 kg (直轨4米) |
| 牵引带       | 10mm齿形同步带      |
| 导轨可弯曲最小弧度 | 400mm          |

## 4 应用形式

## 单轨系统

驱动器一台  
单开或对开导轨系统一套



## 双轨系统

驱动器两台  
单开或对开导轨系统两套，  
平行安装

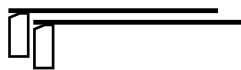

## 双轨对开系统

驱动器两台  
单开导轨系统两套，对向安  
装

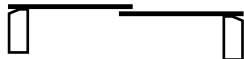

## 导轨系统负载特性

|        | 4m   | 6m   | 8m   | 12m  |
|--------|------|------|------|------|
|        | 50kg | 40kg | 30kg | 20kg |
| R400   | 40kg | 30kg | 20kg |      |
| R2000  | 25kg | 20kg |      |      |
| R400X2 |      |      |      |      |

## 5 安装

## 安装尺寸

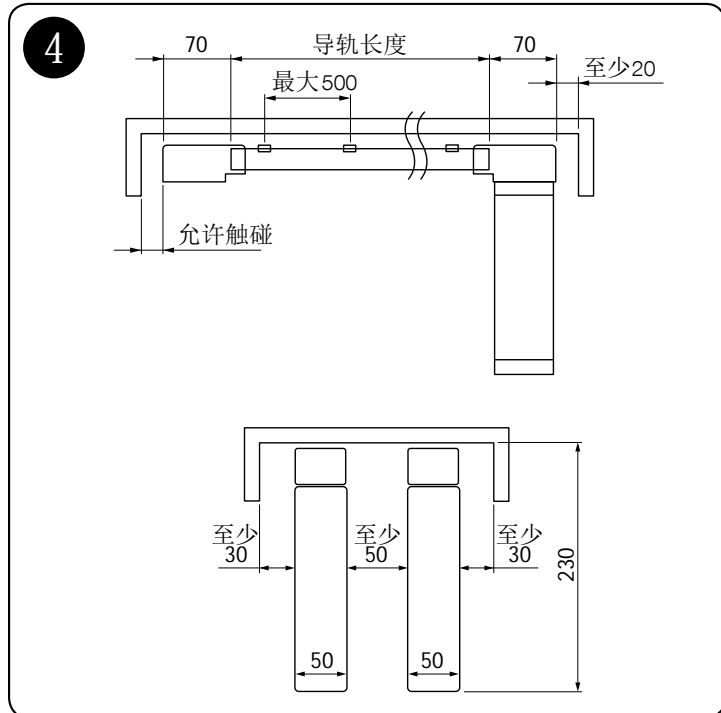

请根据实际安装要求，预留足够的安装位置、窗帘罩空间和聚布空间。图中尺寸单位为mm。

## 安装方式

有两种电机的安装方式，通用安装和倒置安装

## 通用安装方式



## 倒置安装方式



只有具备交流直控功能的型号 Era Track Action 能够采用倒置安装方式

## 驱动器安装

1. 将驱动器对齐插入导轨端头。

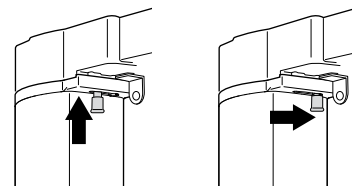

2. 将定位拨杆推向图示右方，拨杆弹入后自动锁定，安装完成。

## 驱动器拆卸

1. 将定位拨杆往下拉，同时推向图示左方，驱动器与端头分离，此时须注意拿稳驱动器。

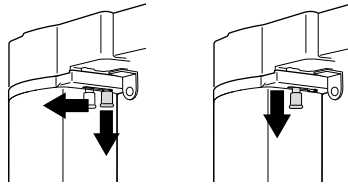

2. 将驱动器卸下。

## 信号线连接

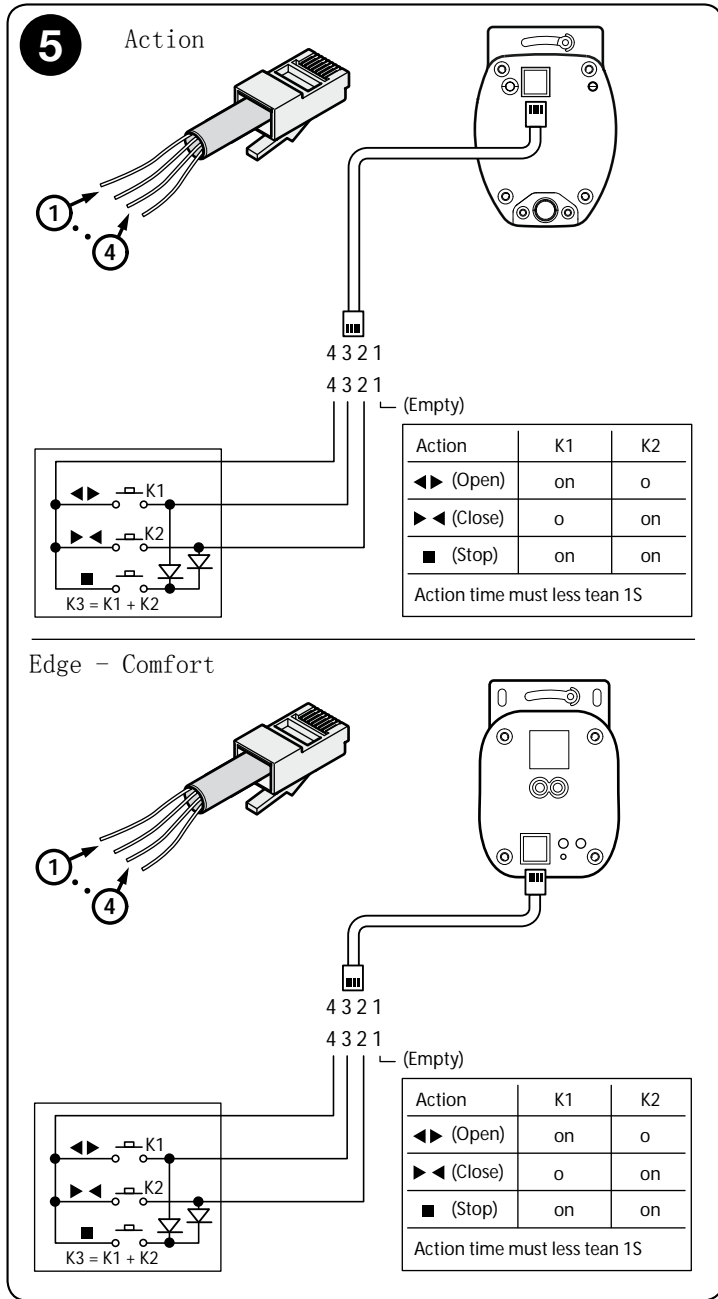

如果需要，你可以选用符合上图所示功能的手控板，按照上图所示连接，控制电机。1脚为空脚。如果是Era Track Action，要用干触点控制时，请把两根火线连在一起接电源。

## 注意事项

1. 手控板为选购配件，是否选用不影响遥控功能。
2. 信号线使用 4P4C信号线和 4P4C水晶头进行制作。

## Era Track Comfort & Edge Power 电源线接线图

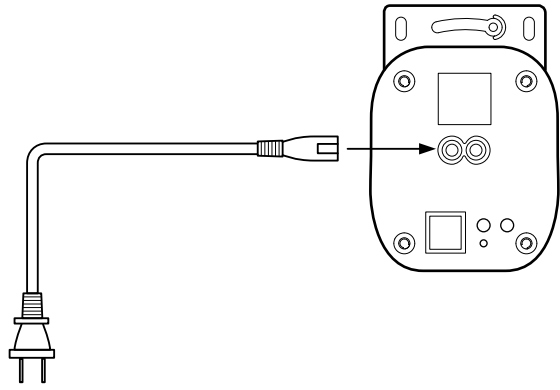

## Era Track Action 电源接线示意图

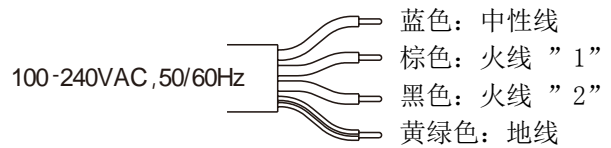

Era Track Action 带有交流直控功能的型号的电源线连接示意图如上。如果需要带有交流直控功能的型号进行干触点手控控制，则需要把两根火线相连然后再接到电源的火线上。

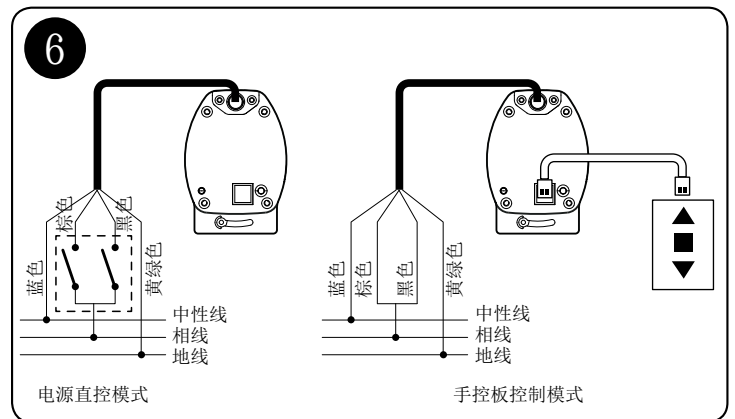

## 无线遥控器

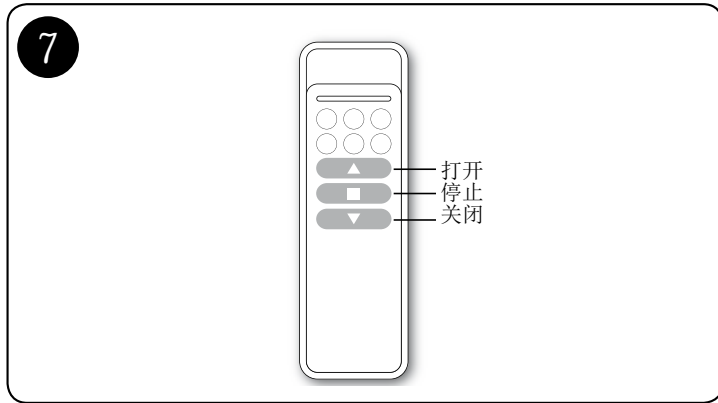

### 基本遥控设置

使用遥控功能前，用户必须执行“记录遥控信道”操作，将遥控器的发射信道储存至驱动器内。每台驱动器可记录最多16个遥控信道，此后每当驱动器接收到已设置的遥控信道信号时，均会做出相应的动作。

如果需要令之前所设置的遥控通道全部失效，可以执行“清除遥控信道”操作。当使用双轨对开形式或要求两台驱动器同步动作时，可以对两台驱动器设置相同的遥控信道，并使用该信道进行遥控。该设置不影响这两台驱动器的单独控制功能。

### 记录遥控信道

1. 按住驱动器上的[设置]键3秒，直至驱动器上的指示灯亮。

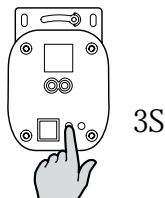

2. 按下该遥控器通道对应的[停止]键5秒。直至驱动器上的指示灯闪烁。

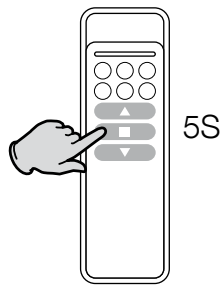

3. 再次按下驱动器上的[设置]键，驱动器上的指示灯熄灭，信道设置完毕。

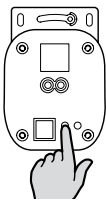

### 清除遥控信道

1. 按住驱动器上的[设置]键3秒，直至驱动器上的指示灯亮。

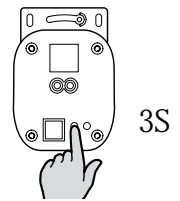

2. 再次按住驱动器上的[设置]键7秒，直至驱动器上的指示灯灭。遥控信道记录清除完毕

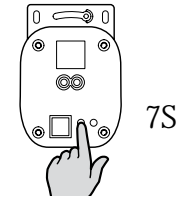

### 注意事项

1. 驱动器配合NICE无线遥控器使用。
2. 使用遥控器操作时，首先确保选定需要的遥控信道。如果是单信道遥控器，则不必选择。

### 换向设置

当用户控制方向与窗帘实际运行方向相反时，可以执行换向操作。

1. 按住驱动器上的[设置]键3秒，直至驱动器上的指示灯亮。

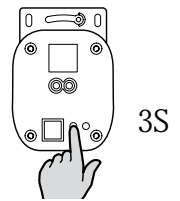

2. 然后同时按下遥控器上的[停止]键和[关闭]键。直至驱动器上的指示灯闪烁。

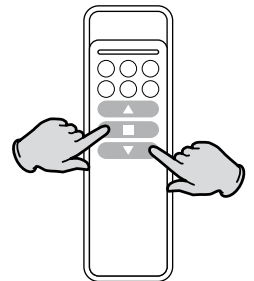

3. 再次按下驱动器上的[设置]键，驱动器上的指示灯熄灭，换向设置完毕。

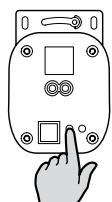

### 初次运行设置

系统初次使用时，驱动器未获取准确的导轨长度信息，首次运行时可能会以慢速运行。

如果驱动器曾在其他导轨上使用或测试，则首次运行时可能出现行程不正确（例如：未到位提前停机或其他异常或断开电源），这是因为驱动器上记录了上次使用导轨的行程信息，此时要初始化行程。

1. 同时按下遥控器上的 [打开] 和 [停止] 键，此时驱动器指示灯不会闪烁。等待5秒后，驱动器指示灯闪烁一下，同时驱动器抖动两下，确认初始化行程完毕。（备注：遥控器必须处在有效信道）。

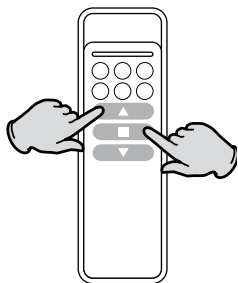

## 注意事项

1. 驱动器上电后，驱动器上的指示灯常亮。1秒钟后，指示灯灭。此时，驱动器才能接收遥控器控制信号。
2. 驱动器每次接收到一个有效信号，其指示灯会闪烁一次。
3. 使用遥控器控制前，必须先记录该遥控器信道到驱动器中。

## 手拉启动功能

该窗帘系统具有专利技术的手拉启动功能：在待机状态下当用户对窗帘实施手拉操作时，窗帘会自动启动。

## 7 用户操作

### 基本操作

使用遥控器或手控板的[打开]、[关闭]、[停止]键均可对窗帘进行相应的操作。

每次窗帘打开或关闭动作完成时，驱动器会自动停止运行。

如果需要窗帘打开一定幅度，可以在窗帘到达该幅度时按[停止]键。

在断电状态下，该窗帘系统与普通窗帘一样可以随意拉动。如在待机状态下当用户对窗帘实施手拉操作时，窗帘会自动启动，但要注意避免猛拉、强拉，以免损坏导轨系统或窗帘布。

## 8 常见故障

| 故障现象   | 可能故障原因          | 排除方法             |
|--------|-----------------|------------------|
| 驱动器无反应 | 电源供应故障          | 检查电源供应是否正常       |
| 窗帘闭合不拢 | 遥控方向与窗帘实际方向相反   | 用遥控器进行换向操作       |
|        | 行程混乱            | 断电15秒以上          |
| 手控板没反应 | 信号线不良           | 检查信号线是否损坏        |
| 遥控功能无效 | 遥控设置错误          | 重新进行遥控设置         |
|        | 电池电量低           | 更换电池             |
|        | 遥控距离过远          | 请勿在遥控距离范围外使用     |
| 中途停机   | 行程有偏差           | 再操作一次，可使行程恢复正常   |
|        | 布帘过重            | 检查布帘重量是否在系统规格范围内 |
|        | 布帘受阻            | 检查导轨或布帘运动是否有障碍   |
| 系统不正常  | 暂时断开电源1分钟，使系统复位 |                  |
| 其他故障   | 请与经销商联系         |                  |

## 9 保修服务

本产品自购买之日起享受2.5年免费保修，人为损坏或自行拆卸不属保修范围。











## 7 OPERATION

### Basic Operation

You can use remote controller or manual control switch to “Open”, “Close” and “Stop” the curtain.

The motor will stop when the system finishes the open or close curtain functions.

If you want to stop the curtain at any position on the rail, just push “Stop” button when the curtain reaches the position you want.

In case of power off, the curtain still can be open or closed manually. In standby mode, you can pull the curtain to start the system.

### Hints

1. After powered on, the indicator on motor will on for 1s. When the indicator is off, the motor is ready for taking control signals.
2. Each time the indicator on motor will flash once, when a valid signal is received.
3. Memorize the remote controller to the motor before using it to control the motor.

### Hand Start Function

The curtain system has hand start function. In standby mode, you can pull the curtain to start the system.

## 8 FAQ

| Issue                                 | Possible Causes   | Solutions   |
|---------------------------------------|---|---|
| Motor no response                     | Power supply failure  | Check if AC power supply connection is ok.                      |
| Curtain can't be closed completely    | Curtain goes on the opposite direction of your command  | Use remote controller to send “Swap” command                    |
|                                       | Limits data error   | Power off the system for more than 15s.                         |
| Manual control switch don't work      | Bad connection of signal cable  | Check if the cable is ok and the connection of cable is correct |
| Can't controlled by remote controller | The remote controller is not memorized  | Memorize the remote controller                                  |
|                                       | Low battery of remote controller  | Replace the battery with a new one                              |
|                                       | Control distance is too far   | Come closer to the motor  |
| Curtain stops before reaching limits  | Limits setting not correct  | Initialize the limits   |
|                                       | Curtain is too heavy  | Check if the weight of curtain is out of specification          |
|                                       | Curtain stopped by something  | Check the rails and accessories                                 |
| Others                                | Power off the system for 1 minute to reset the system. If still not ok, contact your distributor. |   |

## 9 WARRANTY

2.5 years free warranty after sale date, without intentional destroy and unauthorized disassembly.



**Nice SpA**  
Oderzo TV Italia  
info@niceforyou.com

[www.niceforyou.com](http://www.niceforyou.com)

IS0394A00MM\_16-2015