

# Fan2-Control



**Thermostat pour ventilo-convecteur (2 tuyaux),  
un contrôleur de température intérieure Z-Wave**

**FR** - Instructions et avertissements pour l'installation et l'utilisation

## 1 AVERTISSEMENTS ET PRÉCAUTIONS GÉNÉRALES

- **ATTENTION !** – Lisez les instructions avant de démarrer l'appareil.
- **ATTENTION !** – Ce produit n'est pas un jouet. Tenir hors de portée des enfants et des animaux.
- **ATTENTION !** – N'exposez pas ce produit à l'humidité, à l'eau ou à d'autres liquides. Ne placez pas de liquides à proximité ou sur le produit.
- **ATTENTION !** – N'essayez pas de démonter, de réparer ou de modifier ce produit vous-même.
- **ATTENTION !** – Ce produit est destiné à un usage intérieur uniquement. Ne pas utiliser à l'extérieur.
- **ATTENTION !** – N'encastrez que dans une boîte de jonction en plastique certifiée UL/ETL/CE. La taille minimale doit être de 65 x 65 x 45 mm, et le volume minimal de 190 cm<sup>3</sup>. Utilisez uniquement des conducteurs en cuivre.
- **ATTENTION !** – Risque de choc électrique - Plusieurs interrupteurs d'isolement peuvent être nécessaires pour mettre l'équipement hors tension avant de procéder à l'entretien.

## 2 CARACTÉRISTIQUES TECHNIQUES DU PRODUIT

Le thermostat pour ventilo-convecteur Fan2-Control est un appareil Z-Wave (série 800) pour le contrôle de la température intérieure. Il s'applique principalement à un système de ventilo-convecteurs à 2 tuyaux. Il peut relever la température ambiante et contrôler automatiquement la vitesse du ventilateur en fonction de la différence de température. Ce produit peut être inclus et utilisé avec n'importe quelle box domotique Nice équipée d'une radio Z-Wave : Yubii Home, Yubii Home Pro ou FIBARO Home Center 3 Lite et Home Center 3.

Tableau A1 Caractéristiques techniques	
Alimentation électrique	CA85~260 V, 50/60 Hz
Charge résistive :	≤3 A
Autoconsommation :	≤1 W
Capteur de température :	NTC 10K
Plage de température :	0~55 °C
Réglage de la température :	5-37 °C (réglable)
Plage d'humidité :	<95 % RH (sans condensation)
Dimension :	86 x 86 x 14 mm
Pas du trou :	60-65 mm (Boîte de dérivation standard 60 ou 86)
Fréquence Z-Wave :	Plage de fréquence de fonctionnement, définie par les organismes de réglementation (pour Z-Wave en Europe : 868,4 MHz, ou autres régions 908,4/916,0 MHz, 921,4 MHz)
Protection contre les surintensités :	Disjoncteur externe de 10 A requis



### 3 INSTALLATION

#### Emplacement :

L'appareil doit être installé à l'intérieur, à une hauteur d'environ 1,5 m du sol, à un emplacement permettant de mesurer correctement la température moyenne de la pièce. Il doit être à l'abri de la lumière directe du soleil ou de toute source de chaleur et ne doit pas être couvert afin d'éviter des mesures erronées.

#### Remarque :

- Un électricien qualifié ayant une bonne compréhension des schémas de câblage et des connaissances en matière de sécurité électrique doit procéder à l'installation en suivant les instructions.
- Avant l'installation, veuillez vérifier que la tension réelle est conforme aux caractéristiques techniques de l'appareil. Coupez toute alimentation électrique pour assurer la sécurité des personnes et de l'appareil.
- Pendant l'installation, protégez l'appareil de tout dommage physique causé par une chute ou un choc. Si cela se produit, veuillez contacter le fournisseur pour la maintenance.
- Tenez l'appareil à l'écart des acides-bases et autres solides, liquides et gaz corrosifs, afin d'éviter tout dommage.
- Lisez toutes les instructions et la documentation, puis conservez-les pour vous y référer ultérieurement.

**⚠ ATTENTION ! – Coupez l'alimentation électrique au niveau du disjoncteur ou du fusible avant l'installation pour éviter tout incendie, un choc ou la mort !**

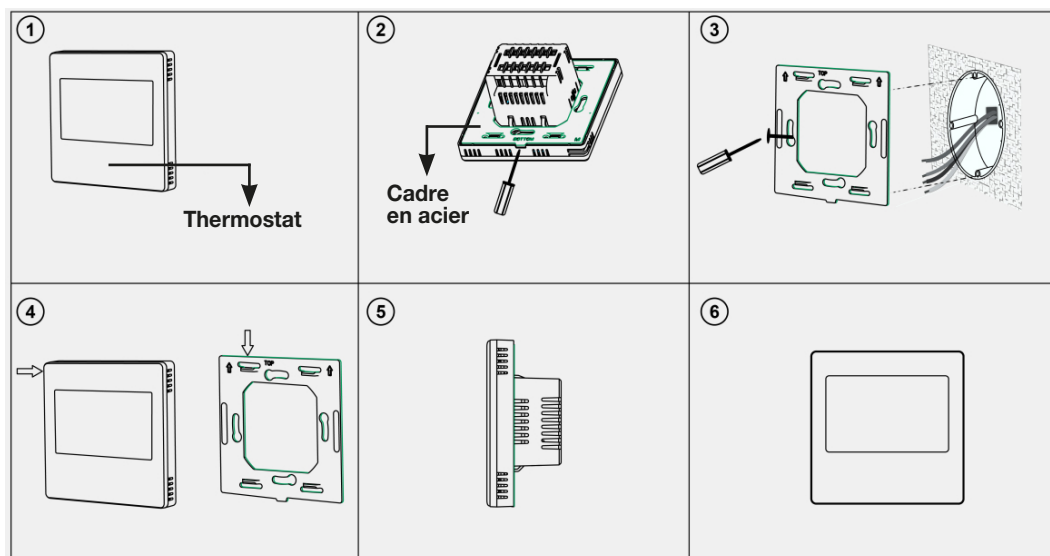

1. Retirez le cadre en acier du thermostat (voir image ②) et fixez-le sur la boîte de dérivation à l'aide de deux vis (voir image ③)
2. Insérez tous les câbles dans les bornes correspondantes (selon le schéma de câblage ci-dessous) et serrez les vis. Le schéma de câblage est illustré ci-dessous.
3. Fixez le dispositif câblé sur les points du cadre en acier (comme indiqué à l'image ④) et poussez ensuite l'ensemble de l'appareil dans la boîte de dérivation.
4. Confirmez que le dispositif est bien fixé et mettez-le sous tension. Il est alors prêt à fonctionner.

## 4 SCHÉMA DE CÂBLAGE

### 4.1 Schéma de câblage de Fan2-Control

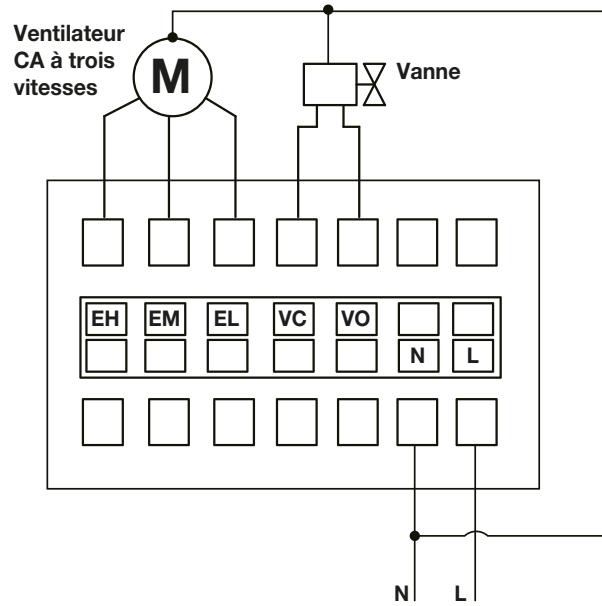



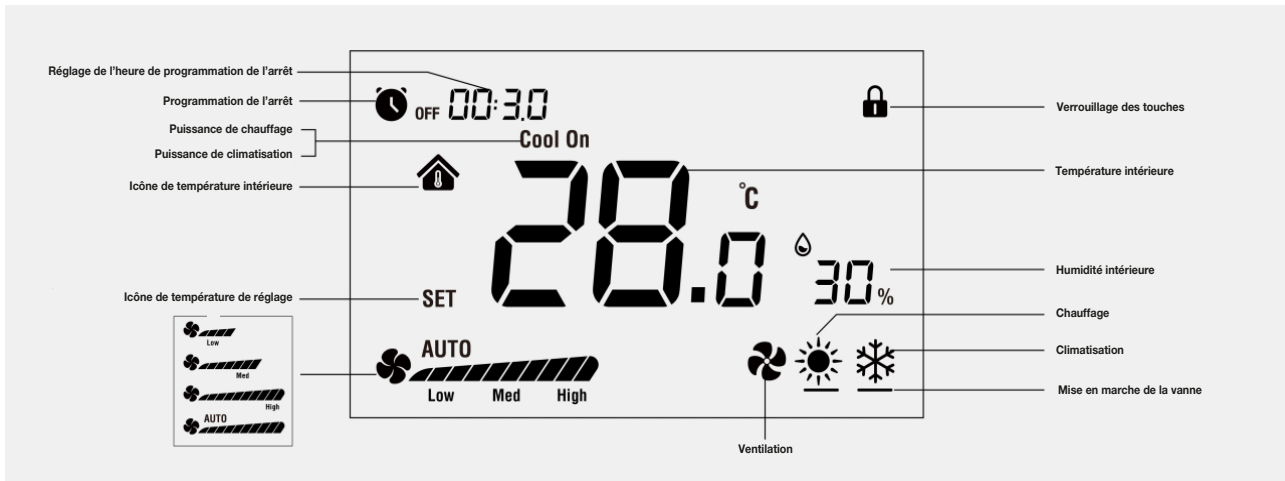

- EH** - borne pour la vitesse élevée du moteur de ventilateur
- EM** - borne pour la vitesse moyenne du moteur de ventilateur
- EL** - borne pour la vitesse basse du moteur de ventilateur
- VC** - borne pour la vanne normalement fermée
- VO** - borne pour la vanne normalement ouverte
- N** - borne pour le cordon neutre
- L** - borne pour le cordon sous tension

## 5 TOUCHES ET ÉCRAN

### 5.1 Écran d'affichage de Fan2-Control



### 5.2 Touches opérationnelles de Fan2-Control





-  - Touche marche/arrêt
-  - Touche de modification de vitesse du ventilateur
-  - Touche de mode
-  - Touche de modification de température, sens d'augmentation
-  - Touche de modification de température, sens de diminution

## 6 MODES DE FONCTIONNEMENT

### 6.1 Réglage marche/arrêt

Lorsque l'appareil est sous tension, il affiche « OFF », appuyez sur  pour accéder à l'interface de travail. Lorsque l'appareil est en marche, appuyez sur  pour l'éteindre, puis « OFF » s'affichera et toutes les sorties seront éteintes.

### 6.2 Programmation de la mise hors tension

Lorsque le dispositif est allumé, appuyez longuement sur  et **M** pendant 3 secondes pour accéder à l'interface de réglage de la programmation, appuyez sur  ou  pour ajuster la valeur du réglage, puis appuyez sur **M** pour enregistrer le réglage et revenir au fonctionnement normal. L'icône de programmation  **OFF** s'affichera à l'écran.

La plage de réglage est 00:30-12:00 (dans l'ordre), les paliers de réglage sont d'une demi-heure, l'unité minimale est une demi-heure.

**Annulation de l'arrêt programmé :** éteignez/rallumez le dispositif manuellement ou réglez la valeur de la programmation sur 00:00 pour annuler l'arrêt de programmation.

### 6.3 Verrouillage du panneau

Pour activer le verrouillage des touches, appuyez longuement sur  +  pendant 3 secondes pour verrouiller/déverrouiller les touches.

Cette option est également disponible en mode arrêt. Si l'icône de verrouillage des touches  apparaît à l'écran, cela indique que les touches sont verrouillées et que toutes les opérations sur les touches sont ignorées. S'il n'est pas présent, toutes les opérations sur les touches peuvent être exécutées.

**Remarque :** Cette fonction peut être désactivée en réglant le paramètre E15 sur la position OFF.

### 6.4 Réglage de la vitesse du ventilateur

En fonctionnement normal, appuyez sur  pour passer d'une vitesse de ventilation à l'autre : « Basse, Moyenne, Élevée, automatique ».

**Remarque :** En mode ventilation, le mode de vitesse automatique n'est pas disponible.

#### Mode de vitesse du ventilateur automatique

Modifie automatiquement la vitesse du ventilateur en fonction de la différence entre la température de consigne et la température ambiante réelle comme le montre le tableau A2 ci-dessous.

**Remarque :** En mode vitesse automatique, le ventilateur n'est activé que lorsque la vanne est ouverte.

### 6.5 Automatisation des ventilateurs





Tableau A2 Automatisation des ventilateurs

Mode climatisation	a. Température ambiante $\leq$ température de réglage, la vanne se ferme automatiquement, le ventilateur s'arrête* ; b. Température ambiante $\geq$ température de réglage +1 °C, ventilateur en marche en basse vitesse ; c. Température ambiante $\geq$ température de réglage +2 °C, ventilateur en marche en vitesse moyenne ; d. Température ambiante $\geq$ température de réglage +3 °C, ventilateur en marche en vitesse élevée ;
Mode chauffage	a. Température ambiante $\geq$ température de réglage, la vanne se ferme automatiquement, le ventilateur s'arrête* ; b. Température ambiante $\leq$ température de réglage -1 °C, ventilateur en marche en basse vitesse ; c. Température ambiante $\leq$ température de réglage -2 °C, ventilateur en marche en vitesse moyenne ; d. Température ambiante $\leq$ température de réglage -3 °C, ventilateur en marche en vitesse élevée ;

\* sauf si le paramètre E13 est mis en position ON, le ventilateur continue alors à fonctionner en basse vitesse.

**Remarque :** Le ventilateur ne fonctionne que si la vanne s'ouvre.

### 6.6 Réglage de la température

En fonctionnement normal, appuyez sur  ou  pour ajuster la valeur de la température de consigne. La température par défaut est comprise entre 5 et 37 degrés, la différence entre chaque pression de touche étant de 0,5 °C. Appuyez sur  pour diminuer la valeur de la température de consigne ou appuyez sur  pour augmenter la valeur de la température de consigne, puis appuyez sur **M** pour confirmer, ou attendez 8 secondes sans aucune opération, l'interface de fonctionnement normal sera rétabli et la modification sera sauvegardée automatiquement.

### 6.7 Erreur du capteur de température

Si le capteur de température ne fonctionne pas, « 0.0 » s'affiche, le ventilateur s'arrête et la vanne se ferme automatiquement.

## 6.8 Réglage du mode de fonctionnement

Dans une interface de fonctionnement normal, appuyez sur **M** pour passer d'un mode de fonctionnement à l'autre : ❄️ climatisation → ☀️ chauffage → 🌀 ventilation dans l'ordre.

## 6.9 Commande manuelle du ventilateur

Si la vitesse du ventilateur est réglée manuellement, l'appareil contrôle toujours automatiquement le ventilateur dans une telle situation :

### 6.10 Mode climatisation :

Température ambiante  $\leq$  température de réglage, la vanne se ferme et le ventilateur s'arrête ;

Température ambiante  $\geq$  température de réglage +1 °C, la vanne et le ventilateur s'ouvrent.

### 6.11 Mode chauffage :

Température ambiante  $\geq$  température de réglage, la vanne se ferme et le ventilateur s'arrête ;

Température ambiante  $\leq$  température de réglage -1 °C, la vanne et le ventilateur s'ouvrent.

### 6.12 Mode ventilation :

Le ventilateur s'ouvre normalement en fonction de la vitesse de réglage du ventilateur, la fermeture de la vanne est forcée.

**Remarque :** La puissance du ventilateur n'a rien à voir avec la température de réglage en mode ventilation.

En mode ventilation, les fonctions de vitesse automatique du ventilateur ne sont pas disponibles.

## 6.13 Mode manuel de la vitesse du ventilateur

Si la vitesse du ventilateur est réglée manuellement, elle peut être remplacée dans certaines conditions par l'arrêt du ventilateur :

*Mode climatisation :*

Lorsque la température ambiante est inférieure à la température de consigne, la vanne se ferme et le ventilateur s'arrête.

Plus tard, lorsque la température ambiante est supérieure ou égale à la température de consigne +1 °C, la vanne et le ventilateur démarrent (avec la vitesse réglée manuellement).

*Mode chauffage :*

Lorsque la température ambiante est supérieure à la température de consigne, la vanne se ferme et le ventilateur s'arrête.

Plus tard, lorsque la température ambiante est inférieure ou égale à la température de consigne -1 °C, la vanne et le ventilateur démarrent (avec la vitesse réglée manuellement).

*Mode ventilation :*

Le ventilateur fonctionne selon la vitesse programmée, la fermeture de la vanne est forcée.

Remarque : La vitesse du ventilateur n'a rien à voir avec la température de consigne en mode ventilation puisque le mode automatique n'est pas disponible en mode ventilation.

## 7 MENU PARAMÈTRE





Lorsque l'appareil est éteint, appuyez longuement sur **M** +  pour entrer dans le menu Paramètre, saisissez le mot de passe 5138, en changeant les chiffres en appuyant sur  ou  et  pour passer d'un chiffre à l'autre. Confirmez le code PIN en appuyant sur **M**

Tableau A3 Paramètres	
<b>Paramètre :</b>	<b>E01</b>
<b>Description :</b>	Restaurer les paramètres d'usine par défaut. Définir sur 55 pour rétablir les paramètres d'usine par défaut.
<b>Paramètres disponibles :</b>	0~99
<b>Paramètres par défaut :</b>	<b>53</b>
<b>Paramètre :</b>	<b>E02</b>
<b>Description :</b>	Rétablir l'état après une panne de courant. Ce paramètre détermine si l'appareil reviendra à l'état antérieur à la coupure de courant, après le rétablissement du courant.
<b>Paramètres disponibles :</b>	0 - le dispositif ne revient pas au mode précédent et reste éteint. 1 - le dispositif revient au mode précédent et reste allumé 2 - le dispositif revient au dernier mode (OFF/chauffage/climatisation/ventilation)
<b>Paramètres par défaut :</b>	<b>01</b>
<b>Paramètre :</b>	<b>E03</b>
<b>Description :</b>	Luminosité du rétroéclairage. 1 : le rétroéclairage s'éteint sur l'affichage atténué après un certain temps d'inactivité des touches 2 : faible luminosité et affichage atténué après un certain temps d'inactivité des touches 3 : luminosité moyenne et affichage atténué après un certain temps d'inactivité des touches 4 : luminosité élevée et affichage atténué après un certain temps d'inactivité des touches 5 : affichage toujours allumé
<b>Paramètres disponibles :</b>	1 ~5
<b>Paramètres par défaut :</b>	<b>2</b>
<b>Paramètre :</b>	<b>E04</b>
<b>Description :</b>	Volume du bip. 1 : OFF 2 : Bip bas 3 : Bip intermédiaire 4 : Bip fort 5 : Bip standard
<b>Paramètres disponibles :</b>	1~5
<b>Paramètres par défaut :</b>	<b>5</b>
<b>Paramètre :</b>	<b>E05</b>
<b>Description :</b>	Communiquer l'adresse.
<b>Paramètres disponibles :</b>	1~64
<b>Paramètres par défaut :</b>	<b>01</b>
<b>Paramètre :</b>	<b>E06</b>
<b>Description :</b>	Limite supérieure de température.
<b>Paramètres disponibles :</b>	0,0 °C~55,0 °C
<b>Paramètres par défaut :</b>	<b>37,0 °C</b>
<b>Paramètre :</b>	<b>E07</b>
<b>Description :</b>	Limite inférieure de température.
<b>Paramètres disponibles :</b>	0,0 °C~55,0 °C
<b>Paramètres par défaut :</b>	<b>05,0 °C</b>

<b>Paramètre :</b>	<b>E08</b>
<b>Description :</b>	Calibrage de la température intérieure.
<b>Paramètres disponibles :</b>	-9,0~+9,0
<b>Paramètres par défaut :</b>	<b>0,0</b>

<b>Paramètre :</b>	<b>E09</b>
<b>Description :</b>	Calibrage de l'humidité intérieure.
<b>Paramètres disponibles :</b>	-20~+20
<b>Paramètres par défaut :</b>	<b>00</b>

<b>Paramètre :</b>	<b>E10</b>
<b>Description :</b>	Étalonnage de la température extérieure.
<b>Paramètres disponibles :</b>	-9,0~+9,0
<b>Paramètres par défaut :</b>	<b>0,0</b>

<b>Paramètre :</b>	<b>E11</b>
<b>Description :</b>	Option de fonction du capteur de température extérieure. 0 : Le capteur de température extérieure sert de détection de protection des températures élevées 1 : Le capteur de température extérieure sert de contrôle principal de la température
<b>Paramètres disponibles :</b>	0~1
<b>Paramètres par défaut :</b>	<b>0</b>

<b>Paramètre :</b>	<b>E12</b>
<b>Description :</b>	Interrupteur de protection antigel. ON : Activer OFF : Désactiver Plage de température de protection par défaut : (5,0 °C - 8,0 °C) La fonction antigel n'est disponible qu'en mode chauffage, s'allume lorsque la température baisse à 5,0 °C, s'éteint lorsque la température augmente à 8,0 °C
<b>Paramètres disponibles :</b>	ON / OFF
<b>Paramètres par défaut :</b>	<b>OFF</b>

<b>Paramètre :</b>	<b>E13</b>
<b>Description :</b>	Option de mode ventilateur lorsque la température intérieure atteint la température de réglage. ON : le ventilateur reste en basse vitesse OFF : le ventilateur s'éteint
<b>Paramètres disponibles :</b>	ON/OFF
<b>Paramètres par défaut :</b>	<b>OFF</b>

<b>Paramètre :</b>	<b>E14</b>
<b>Description :</b>	Mode de fonctionnement du ventilateur. 0 : Le ventilateur fonctionne aussi bien en mode climatisation qu'en mode chauffage 1 : Le ventilateur ne fonctionne qu'en mode climatisation 2 : Le ventilateur ne fonctionne qu'en mode chauffage 3 : Le ventilateur ne fonctionne ni en mode climatisation ni en mode chauffage
<b>Paramètres disponibles :</b>	0~3
<b>Paramètres par défaut :</b>	<b>0</b>



<b>Paramètre :</b>	<b>E15</b>
<b>Description :</b>	Fonction de verrouillage du panneau. ON : activer OFF : désactiver
<b>Paramètres disponibles :</b>	ON/OFF
<b>Paramètres par défaut :</b>	<b>ON</b>

<b>Paramètre :</b>	<b>E17</b>
<b>Description :</b>	Option de ventilation par intervalles. ON : activer OF : désactiver
<b>Paramètres disponibles :</b>	ON/OFF
<b>Paramètres par défaut :</b>	<b>OFF</b>

<b>Paramètre :</b>	<b>E18</b>
<b>Description :</b>	Durée de la ventilation par intervalles. Durée de la ventilation par intervalles au sein d'une unité 1 heure : minute
<b>Paramètres disponibles :</b>	1~30 (min)
<b>Paramètres par défaut :</b>	<b>02 (min)</b>



<b>Paramètre :</b>	<b>E19</b>
<b>Description :</b>	Zone morte de température.
<b>Paramètres disponibles :</b>	0 - 9,9
<b>Paramètres par défaut :</b>	<b>1,0 °C/2,0 F</b>

<b>Paramètre :</b>	<b>E20</b>
<b>Description :</b>	Unité de température. 0 : Celsius 1 : Fahrenheit
<b>Paramètres disponibles :</b>	0 ~ 1
<b>Paramètres par défaut :</b>	<b>0</b>

## 8 AJOUT / SUPPRESSION DE FAN2-CONTROL DU RÉSEAU Z-WAVE

Cette section décrit comment ajouter et supprimer Fan2-Control de la box domotique Yubii Home. Il y a deux façons de procéder.

### 8.1 Méthode manuelle d'ajout d'un appareil

1. Réglez Yubii Home en mode d'ajout (voir le manuel de Yubii Home).
2. Sur la page d'accueil, appuyez longuement et simultanément sur  +  pendant 3 secondes, Fan2-Control entre en mode d'ajout et affiche le produit « -- » sur l'interface.

#### Remarque :

Si un numéro s'affiche, cela signifie que l'appareil a déjà été ajouté au réseau. Si vous souhaitez ajouter à nouveau un appareil, veuillez suivre la procédure de suppression de l'appareil du réseau (décrite ci-dessous) ou restaurer les paramètres d'usine de l'appareil.



3. Appuyez **M** sur pour inclure le dispositif dans le réseau Z-Wave. Si l'inclusion est réussie, le numéro de nœud dans le réseau Z-Wave s'affichera.

### 8.2 Méthode SmartStart d'ajout d'un appareil

Pour ajouter Fan2-Control au réseau Z-Wave à l'aide de SmartStart :

1. Scannez le QR code DSK ou saisissez le code PIN à 5 chiffres souligné (étiquette sur le côté de la boîte et sur l'appareil).
2. Allumez le dispositif (mettez le sous tension).
3. L'ajout réussi sera confirmé par l'indicateur Z-Wave sur l'écran.

### 8.3 Suppression de l'appareil de la Yubii Home

1. Mettez la Yubii Home en mode exclusion (voir le manuel de Yubii Home).
2. Appuyer longuement et simultanément sur  +  pendant 3 secondes, le Fan2-Control entre en mode de suppression en affichant l'identifiant du produit existant sur l'interface. Veuillez noter que si un appareil a été ajouté à la passerelle, le numéro affiché doit être différent de « -- ».
3. Appuyez sur **M** pour exclure l'appareil du réseau Z-Wave, une fois l'exclusion réussie, 000 s'affiche sur l'interface.

**Tableau A4 Groupe d'association**

Identifiant de GA	Identifiant de nœud max.	Classe de commande	Situation de déclenchement
0x01	1	COMMAND_CLASS_SENSOR_MULTILEVEL_VS,SENSOR_MULTILEVEL_REPORT_VS	1. Lorsque l'unité de température est le degré Celsius : le paramètre 2 défini sur 1, le changement de température détecté est supérieur à la valeur définie par le paramètre 3.
			2. Lorsque l'unité de température est le degré Fahrenheit : le paramètre 2 défini sur 1, le changement de température détecté est supérieur à la valeur de réglage du paramètre 4.
			3. Le paramètre 2 étant défini sur 2, lorsque le rapport indique que le temps d'intervalle est supérieur à la valeur de réglage du paramètre 5.
			4. Lorsque l'unité de température est le degré Celsius : le paramètre 2 défini sur 3, le changement de température détecté est supérieur à la valeur de réglage du paramètre 3 ou le temps rapporté est supérieur à la valeur de réglage du paramètre 5.
5. Lorsque l'unité de température est le degré Fahrenheit : le paramètre 2 défini sur 3, le changement de température détecté est supérieur à la valeur de réglage du paramètre 4 ou le temps rapporté est supérieur à la valeur de réglage du paramètre 5.			
		COMMAND_CLASS_THERMOSTAT_MODE_V2,THERMOSTAT_MODE_REPORT	Modifications du mode de l'appareil
		COMMAND_CLASS_THERMOSTAT_OPERATING_STATE, THERMOSTAT_OPERATING_STATE_REPORT	Modifications de l'état de l'appareil

**Tableau A5 Groupe d'association**

Identifiant de GA	Identifiant de nœud max.	Classe de commande	Situation de déclenchement
0x01	1	COMMAND_CLASS_THERMOSTAT_SETPOINT_V2,THERMOSTAT_SETPOINT_REPORT_V2	Modifications de la valeur du point de consigne
		COMMAND_CLASS_THERMOSTAT_FAN_MODE,THERMOSTAT_FAN_MODE_REPORT	Modifications de mode du ventilateur
		COMMAND_CLASS_THERMOSTAT_FAN_STATE,THERMOSTAT_FAN_STATE_REPORT	Modifications d'état du ventilateur
		COMMAND_CLASS_DEVICE_RESET_LOCALLY,DEVICE_RESET_LOCALLY_NOTIFICATION	Restaurez le réglage d'usine

# 10 CLASSES DE COMMANDES Z-WAVE PRISES EN CHARGE

**Tableau A6 Classe de commande prise en charge par l'appareil**

**Prise en charge de S2**

COMMAND_CLASS_VERSION
COMMAND_CLASS_MANUFACTURER_SPECIFIC
COMMAND_CLASS_DEVICE_RESET_LOCALLY
COMMAND_CLASS_POWERLEVEL
COMMAND_CLASS_SENSOR_MULTILEVEL_V5
COMMAND_CLASS_THERMOSTAT_SETPOINT,
COMMAND_CLASS_THERMOSTAT_MODE
COMMAND_CLASS_THERMOSTAT_OPERATING_STATE
COMMAND_CLASS_THERMOSTAT_FAN_MODE
COMMAND_CLASS_THERMOSTAT_FAN_STATE
COMMAND_CLASS_CONFIGURATION
COMMAND_CLASS_ASSOCIATION_V2
COMMAND_CLASS_MULTI_CHANNEL_ASSOCIATION_V2
COMMAND_CLASS_ASSOCIATION_GRP_INFO
COMMAND_CLASS_FIRMWARE_UPDATE_MD_V5

**Absence de prise en charge de S2**

COMMAND_CLASS_ZWAVEPLUS_INFO,
COMMAND_CLASS_TRANSPORT_SERVICE_V2,
COMMAND_CLASS_SECURITY_2,
COMMAND_CLASS_SUPERVISION

Tableau A7 Réglage des paramètres Z-Wave			
<b>Paramètre :</b>	<b>1. Menu Paramètre n° E20 Unité de température</b>		
<b>Description :</b>	0 : Celsius 1 : Fahrenheit		
<b>Paramètres disponibles :</b>	0-1		
<b>Paramètres par défaut :</b>	0	Taille du paramètre :	1 [byte]
<b>Paramètre :</b>	<b>2. Signalement automatique des valeurs de température (Celsius)</b>		
<b>Description :</b>	Unité 0,1 °C 0 : OFF : 3-255 : n *0,1, signalement automatique à la passerelle lorsque la variation de température est supérieure à cette valeur.		
<b>Paramètres disponibles :</b>	0,3-25,5		
<b>Paramètres par défaut :</b>	5	Taille du paramètre :	2 [byte]
<b>Paramètre :</b>	<b>2. Signalement automatique de la valeur de température (Fahrenheit)</b>		
<b>Description :</b>	Unité 0,1 °F 0 : OFF : 3-255 : n *0,1 F, signalement automatique à la passerelle lorsque la variation de température est supérieure à cette valeur.		
<b>Paramètres disponibles :</b>	0,3-255		
<b>Paramètres par défaut :</b>	10	Taille du paramètre :	2 [byte]
<b>Paramètre :</b>	<b>3. Signalement automatique des valeurs d'humidité</b>		
<b>Description :</b>	0 : OFF 1-99 : Signale automatiquement à la passerelle lorsque la variation de l'humidité est supérieure à cette valeur.		
<b>Paramètres disponibles :</b>	0-99		
<b>Paramètres par défaut :</b>	6	Taille du paramètre :	1 [byte]
<b>Paramètre :</b>	<b>12. Menu Paramètre n° E02 : Mémoire des pannes de courant</b>		
<b>Description :</b>	Lors de la remise sous tension : 0 : l'appareil sera à l'arrêt (« OFF ») ; 1 : l'appareil sera en interface de fonctionnement ; 2 : l'appareil reste dans le dernier état avant la coupure de courant.		
<b>Paramètres disponibles :</b>	0-2		
<b>Paramètres par défaut :</b>	2	Taille du paramètre :	1 [byte]
<b>Paramètre :</b>	<b>13. Menu Paramètre n° E03 : Luminosité du rétroéclairage</b>		
<b>Description :</b>	1 : atténuation, atténuation sans contact avec les touches 2 : Faible luminosité 3 : Luminosité moyenne 4 : Luminosité élevée 5 : Toujours en marche		
<b>Paramètres disponibles :</b>	1-5		
<b>Paramètres par défaut :</b>	2	Taille du paramètre :	1 [byte]
<b>Paramètre :</b>	<b>14. Menu Paramètre n° E04 : Bip</b>		
<b>Description :</b>	1 : OFF 2 : Bip bas 3 : Bip intermédiaire 4 : Bip fort 5 : Bip standard		
<b>Paramètres disponibles :</b>			
<b>Paramètres par défaut :</b>	5	Taille du paramètre :	1 [byte]

<b>Paramètre :</b>	<b>16. Menu Paramètre n° E06 : Limite supérieure de température/ Réglage supérieur</b>		
<b>Description :</b>	Limite supérieure toujours supérieure à limite inférieure		
<b>Paramètres disponibles :</b>	1-99		
<b>Paramètres par défaut :</b>	<b>37 (Celsius)</b>	Taille du paramètre :	<b>1 [byte]</b>

<b>Paramètre :</b>	<b>16. Menu Paramètre n° E06 : Limite supérieure de température/ Réglage supérieur</b>		
<b>Description :</b>	Limite supérieure toujours supérieure à limite inférieure		
<b>Paramètres disponibles :</b>	1-99		
<b>Paramètres par défaut :</b>	<b>98 (Fahrenheit)</b>	Taille du paramètre :	<b>1 [byte]</b>

<b>Paramètre :</b>	<b>17. Menu Paramètre n° E07 : Limite inférieure de température/Réglage inférieur</b>		
<b>Description :</b>	Limite supérieure toujours supérieure à limite inférieure		
<b>Paramètres disponibles :</b>	0-98		
<b>Paramètres par défaut :</b>	<b>5 (Celsius)</b>	Taille du paramètre :	<b>1 [byte]</b>

<b>Paramètre :</b>	<b>17. Menu Paramètre n° E07 : Limite inférieure de température/Réglage inférieur</b>		
<b>Description :</b>	Limite supérieure toujours supérieure à limite inférieure		
<b>Paramètres disponibles :</b>	0-98		
<b>Paramètres par défaut :</b>	<b>41 (Fahrenheit)</b>	Taille du paramètre :	<b>1 [byte]</b>

<b>Paramètre :</b>	<b>18. Menu Paramètre n° E08 : Calibrage de la température intérieure</b>		
<b>Description :</b>	Valeur du calibrage de la température (°C ou °F), précision 0,1 (n *0,1)		
<b>Paramètres disponibles :</b>	(-99~+99) (Celsius)		
<b>Paramètres par défaut :</b>	<b>0</b>	Taille du paramètre :	<b>1 [byte]</b>

<b>Paramètre :</b>	<b>18. Menu Paramètre n° E08 : Calibrage de la température intérieure</b>		
<b>Description :</b>	Valeur du calibrage de la température (°C ou °F), précision 0,1 (n *0,1)		
<b>Paramètres disponibles :</b>	(-99~+99) (Fahrenheit)		
<b>Paramètres par défaut :</b>	<b>0</b>	Taille du paramètre :	<b>1 [byte]</b>

<b>Paramètre :</b>	<b>19. Menu Paramètre n° E09 : Calibrage de l'humidité intérieure</b>		
<b>Description :</b>	Valeur du calibrage de l'humidité		
<b>Paramètres disponibles :</b>	-20~+20		
<b>Paramètres par défaut :</b>	<b>0</b>	Taille du paramètre :	<b>1 [byte]</b>

<b>Paramètre :</b>	<b>20. Menu Paramètre n° E10 : Étalonnage de la température extérieure</b>		
<b>Description :</b>	Valeur du calibrage de la température (°C ou °F) précision 0,1 (n *0,1)		
<b>Paramètres disponibles :</b>	(-99~+99) (Celsius)		
<b>Paramètres par défaut :</b>	<b>0</b>	Taille du paramètre :	<b>1 [byte]</b>

<b>Paramètre :</b>	<b>20. Menu Paramètre n° E10 : Calibrage de la température extérieure</b>		
<b>Description :</b>	Valeur du calibrage de la température (°C ou °F) précision 0,1 (n *0,1)		
<b>Paramètres disponibles :</b>	(-99~+99) (Fahrenheit)		
<b>Paramètres par défaut :</b>	<b>0</b>	Taille du paramètre :	<b>1 [byte]</b>

<b>Paramètre :</b>	<b>21. Menu Paramètre n° E11 : Option de fonction pour le capteur de température extérieure</b>		
<b>Description :</b>	0 : Le capteur de température extérieure sert de détection de protection des températures élevées 1 : Le capteur de température extérieure sert de contrôle principal de la température		
<b>Paramètres disponibles :</b>	0-1		
<b>Paramètres par défaut :</b>	<b>0</b>	Taille du paramètre :	<b>1 [byte]</b>

<b>Paramètre :</b>	<b>22. Menu Paramètre n° E12 : Interrupteur de protection antigel</b>		
<b>Description :</b>	1 : Activer 0 : Désactiver Plage de température de protection par défaut : (5,0 °C - 8,0 °C) La fonction antigel n'est disponible qu'en mode chauffage, elle s'active lorsque la température diminue à 5,0 °C, s'éteint lorsque la température augmente à 8,0 °C		
<b>Paramètres disponibles :</b>	0-1		
<b>Paramètres par défaut :</b>	<b>0</b>	Taille du paramètre :	<b>1 [byte]</b>

<b>Paramètre :</b>	<b>23. Menu Paramètre n° E13 : Option de mode ventilateur lorsque la température intérieure atteint la température de réglage</b>		
<b>Description :</b>	1 : Vitesse manuelle du ventilateur, maintien de la vitesse du ventilateur, vanne désactivée, vitesse automatique du ventilateur, maintien d'une basse vitesse du ventilateur 0 : Ventilateur éteint		
<b>Paramètres disponibles :</b>	0-1		
<b>Paramètres par défaut :</b>	<b>0</b>	Taille du paramètre :	<b>1 [byte]</b>

<b>Paramètre :</b>	<b>24. Menu Paramètre n° E14 : Mode de fonctionnement du ventilateur</b>		
<b>Description :</b>	0 : Le ventilateur fonctionne aussi bien en mode climatisation qu'en mode chauffage 1 : Le ventilateur ne fonctionne qu'en mode climatisation 2 : Le ventilateur ne fonctionne qu'en mode chauffage 3 : Le ventilateur ne fonctionne ni en mode climatisation ni en mode chauffage		
<b>Paramètres disponibles :</b>	0-3		
<b>Paramètres par défaut :</b>	<b>0</b>	Taille du paramètre :	<b>1 [byte]</b>

<b>Paramètre :</b>	<b>25. Menu Paramètre n° E15 : Fonction de verrouillage du panneau</b>		
<b>Description :</b>	1 : Activer 0 : Désactiver		
<b>Paramètres disponibles :</b>	0-1		
<b>Paramètres par défaut :</b>	<b>0</b>	Taille du paramètre :	<b>1 [byte]</b>

<b>Paramètre :</b>	<b>26. Réserve</b>		
<b>Description :</b>			
<b>Paramètres disponibles :</b>			
<b>Paramètres par défaut :</b>		Taille du paramètre :	<b>1 [byte]</b>

<b>Paramètre :</b>	<b>27. Menu Paramètre n° E17 : Option de ventilation par intervalles</b>		
<b>Description :</b>	1 : Activer 0 : Désactiver		
<b>Paramètres disponibles :</b>	0-1		
<b>Paramètres par défaut :</b>	<b>0</b>	Taille du paramètre :	<b>1 [byte]</b>

<b>Paramètre :</b>	<b>28. Menu Paramètre n° E18 : Durée de la ventilation par intervalles</b>		
<b>Description :</b>	Durée de la ventilation par intervalles au sein d'une unité 1 heure : minute		
<b>Paramètres disponibles :</b>	1-30		
<b>Paramètres par défaut :</b>	<b>5</b>	Taille du paramètre :	<b>1 [byte]</b>

<b>Paramètre :</b>	<b>29. Menu Paramètre n° E19 : Zone morte de température</b>		
<b>Description :</b>	Zone morte de température (°C ou °F), précision : n* 0,1		
<b>Paramètres disponibles :</b>	0-99		
<b>Paramètres par défaut :</b>	<b>15 (Celsius)</b>	Taille du paramètre :	<b>1 [byte]</b>

<b>Paramètre :</b>	<b>29. Menu Paramètre n° E19 : Zone morte de température</b>		
<b>Description :</b>	Zone morte de température (°C ou °F), précision : n* 0,1		
<b>Paramètres disponibles :</b>	0-99		
<b>Paramètres par défaut :</b>	<b>30 (Fahrenheit)</b>	Taille du paramètre :	<b>1 [byte]</b>

<b>Paramètre :</b>	<b>255. Menu Paramètre n° E01 : Restauration d'usine</b>		
<b>Description :</b>	55 : saisir 55 pour rétablir les réglages d'usine et tourner pour fermer l'interface Autre valeur : non valide		
<b>Paramètres disponibles :</b>	0-99		
<b>Paramètres par défaut :</b>	<b>53</b>	Taille du paramètre :	<b>1 [byte]</b>



## 12 GARANTIE

Nous garantissons que ce produit est exempt de défauts de matériaux et de fabrication dans des conditions d'utilisation normales et appropriées pendant un an à compter de la date d'achat de l'acheteur d'origine. Nous réparerons ou remplacerons, à notre discrétion, toute pièce des produits qui s'avère défectueuse en raison d'une fabrication ou de matériaux inappropriés. CETTE GARANTIE LIMITÉE NE COUVRE AUCUN DOMMAGE DE CE PRODUIT RÉSULTANT D'UNE INSTALLATION INAPPROPRIÉE, D'UN ACCIDENT, D'UN ABUS, D'UNE MAUVAISE UTILISATION, D'UNE CATASTROPHE NATURELLE, D'UNE ALIMENTATION ÉLECTRIQUE INSUFFISANTE OU EXCESSIVE, DE CONDITIONS MÉCANIQUES OU ENVIRONNEMENTALES ANORMALES, OU DE TOUT DÉMONTAGE, RÉPARATION OU MODIFICATION NON AUTORISÉE. Cette garantie limitée ne s'applique pas si : (i) le produit n'a pas été utilisé conformément aux instructions qui l'accompagnent, ou (ii) le produit n'a pas été utilisé pour la fonction prévue. Cette garantie limitée ne s'applique pas non plus à tout produit sur lequel les informations d'identification originales ont été modifiées, effacées ou supprimées, n'ayant pas été manipulé ou emballé correctement, ayant été vendu d'occasion ou ayant été revendu contrairement aux réglementations d'exportation du pays ou autrement applicables.

## 13 MISE AU REBUT DU PRODUIT

L'appareil marqué de ce symbole ne doit pas être mis au rebut avec les ordures ménagères. Il est de la responsabilité de l'utilisateur de remettre l'appareil usagé à un point de recyclage désigné.



## 14 DÉCLARATION DE CONFORMITÉ



Par la présente, NICE S.p.A., déclare que l'équipement radio Fan2-Control est conforme à la Directive 2014/53/EU. Le texte intégral de la déclaration UE de conformité est disponible à l'adresse Internet suivante : <http://www.niceforyou.com/en/supports> sous les rubriques « support » et « download ».

## 15 CONFORMITÉ Z-WAVE



Le thermostat est un appareil entièrement compatible Z-Wave Plus V2.



**Nice SpA**  
Oderzo TV Italia  
info@niceforyou.com

[www.niceforyou.com](http://www.niceforyou.com)