

# Nice

BiDi-Awning

## **Внешний двунаправленный интерфейс двигателя для ролет**

**РУС** - Инструкции по монтажу и эксплуатации и важные замечания

**Nice**

## 1 ПРЕДУПРЕЖДЕНИЯ И ОБЩИЕ МЕРЫ ПРЕДОСТОРОЖНОСТИ

- **ВНИМАНИЕ!** – В этом руководстве содержатся важные инструкции и предупреждения по технике безопасности. Внимательно ознакомьтесь со всеми разделами настоящего руководства. В случае сомнений немедленно прекратите монтаж и обратитесь в службу технической поддержки компании Nice.
- **ВНИМАНИЕ!** - Важная рекомендация: сохраните настоящее руководство в надежном месте. Оно содержит важную информацию о техническом обслуживании и утилизации продукта.
- **ВНИМАНИЕ!** - Все операции по монтажу и подключению должны выполняться исключительно квалифицированным и опытным персоналом, после отключения устройства от сети питания.
- **ВНИМАНИЕ!** - Нецелевое применение (применение с нарушением указаний настоящего руководства), или в условиях окружающей среды, отличных от указанных в данном руководстве, считается неправильным и строго запрещено!
- Упаковочные материалы необходимо утилизировать в соответствии с местными правилами.
- Категорически запрещается вносить изменения в какие-либо компоненты устройства. Действия, отличные от описанных в настоящем руководстве, приведут к неисправностям. Предприятие-изготовитель не несет ответственности за ущерб, причиненный несанкционированными изменениями в конструкции устройства.
- Категорически запрещается устанавливать устройство рядом с источниками тепла или подвергать его воздействию открытого огня. Это может повредить устройство и вызвать сбои в его работе.
- Данное изделие не предназначено для использования лицами (включая детей) со сниженными физическими, сенсорными и умственными способностями или не имеющими опыта пользования и необходимых знаний, кроме случаев, когда они находятся под присмотром или проинструктированы о пользовании изделием лицом, ответственным за их безопасность.
- Не разрешайте детям играть с устройством.
- Ознакомьтесь с предупреждениями в руководстве по эксплуатации двигателя, к которому подключено данное устройство.
- Обращайтесь с устройством осторожно, оберегая его от механических повреждений.

## 2 ОПИСАНИЕ ПРОДУКТА

Блок управления BiDi-Awning обеспечивает управление однофазным асинхронным электродвигателем, питание которого осуществляется от электросети, и который подключен по следующим схемам: «Вниз», «Общий», «Вверх». Он используется для автоматизации работы ролет, рольштор, ставней и аналогичных устройств.

Блок управления BiDi-Awning включает в себя радиоприемопередатчик, который работает на частоте 433,92 МГц по технологии динамического кода, и обеспечивает оптимальный уровень безопасности.

Каждый блок управления может хранить в памяти до 30 адресов одно- или двунаправленных передатчиков серий ERA, ERGO, FLOR, NICEWAY и VERY, что позволяет дистанционно управлять устройствами.

В память могут быть занесены 30 передатчиков и климатических радиодатчиков, предназначенных для автоматического управления блоком управления в соответствии с погодными условиями. Блок управления оснащен защитой от перегрузки и перегрева, которая отключает реле, чтобы предотвратить повреждение цепи.

## 3 УСТАНОВКА



- Устройство находится под опасным электрическим напряжением.
- Установка устройства BiDi-Awning и автоматики должна выполняться исключительно квалифицированным персоналом, с соблюдением действующего законодательства и стандартов, и в соответствии с данными инструкциями. Все соединения должны выполняться после того, как система будет отключена от источника питания.
- Категорически запрещается просверливать отверстия в корпусе устройства!
- Линия электропитания должна быть защищена подходящими магнитотермическими автоматическими выключателями (номиналом до 16 А) и автоматами дифференциального тока.
- Блок управления можно установить непосредственно в монтажную коробку ролеты/ставни, например, с помощью двухсторонней клейкой ленты. Во избежание попадания воды, блок управления следует располагать кабелями вниз. Запрещается установка блока кабелями вверх.

1. Выключите питание от электросети (Рис. 1).
2. Вскройте корпус, удалив заглушку (Рис. 2).
3. Пропустите два кабеля через специальные отверстия в заглушке (Рис. 3).
4. Удалите изоляцию кабеля двигателя и кабеля питания примерно на 3 см от края провода, а затем снимите изоляцию с отдельных проводников примерно на 6 мм (Рис. 4).

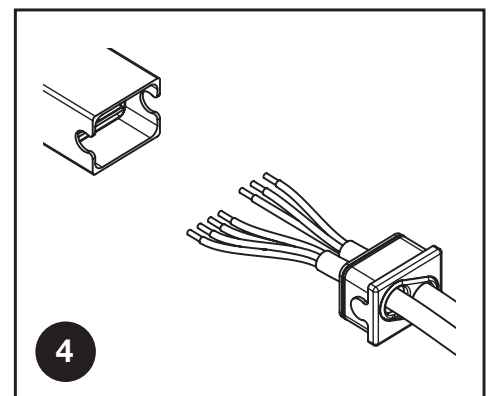
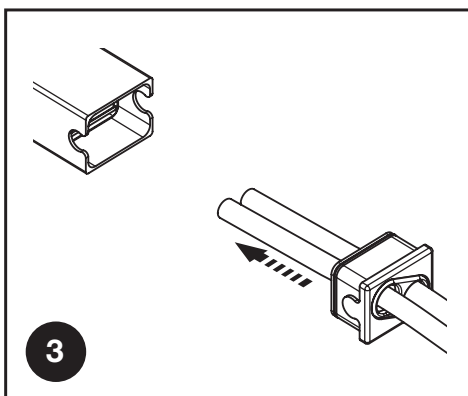
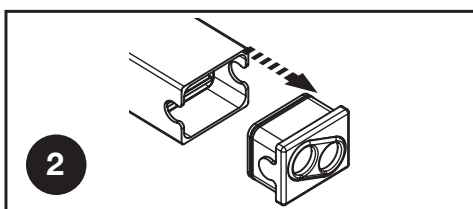
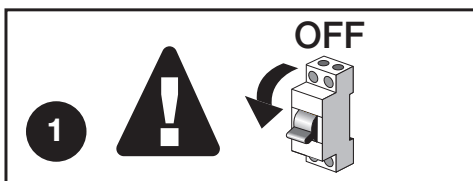

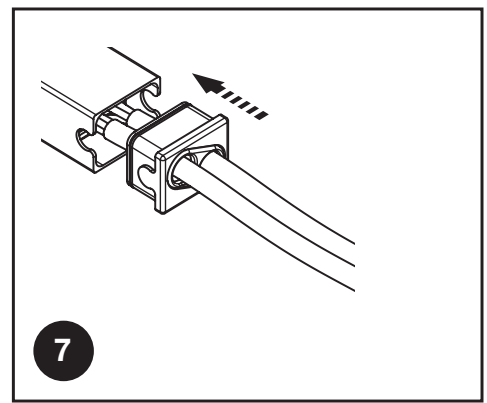
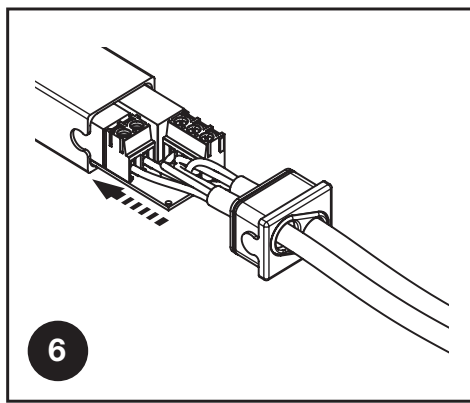
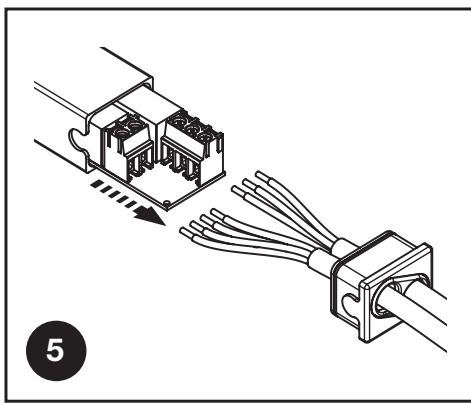

5. Выдвиньте колодку из корпуса на несколько сантиметров (Рис. 5).
6. Подключите проводники к клеммам, соблюдая схему на Рис. 8 и выполняя операции, описанные в главах 3.1, 3.2 и 3.3.
7. Вставьте колодку внутрь корпуса и убедитесь, что оголенный отрезок кабеля полностью находится внутри него (Рис. 6).
8. Вставьте заглушку в корпус и закройте его полностью (рис.7).

### 3.1 - Электрическое соединение

**⚠ ⚠ Строго соблюдайте все инструкции по выполнению соединений! При наличии сомнений, не экспериментируйте, а ознакомьтесь с соответствующими техническими спецификациями, которые также приведены на веб-сайте: [www.nicefogyou.com](http://www.nicefogyou.com). Неправильное подключение может быть опасным и привести к повреждению системы.**

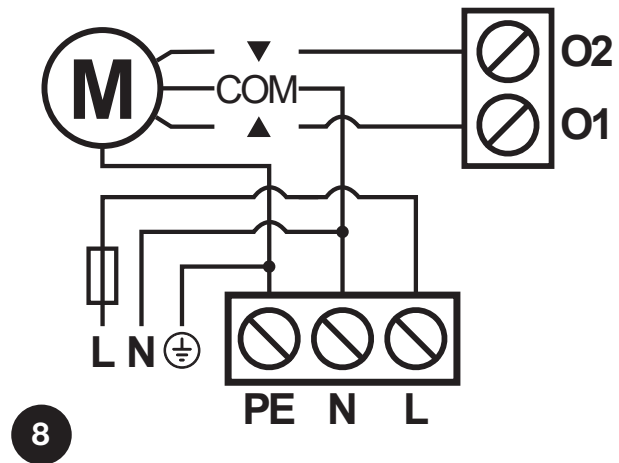

### 3.2 - Подключение двигателя

Однофазный асинхронный двигатель подключается к сети питания при помощи клемм O1-N-O2-PE («Вверх», «Общий», «Вниз», «Заземление»). Клемма «Вверх» соответствует кнопке ▲ (направление активации датчика ветра) передатчиков. Клемма «Вниз» соответствует кнопке ▼ (по умолчанию – направление активации солнечного датчика). Если после подключения будет обнаружено, что электродвигатель вращается в неправильном направлении, следует поменять местами проводники, подключенные к клеммам O1 и O2.

**⚠ Категорически запрещается подключать к одному блоку управления несколько электродвигателей!**

### 3.3 - Источник питания

Источник питания блока управления должен подключаться к клеммам L (фаза), N (нейтраль) и PE (заземление). Блок управления BiDi-Awning может работать от сети переменного тока с напряжением 100 – 240 В и частотой 50 или 60 Гц.

## 4 ПРОГРАММИРУЕМЫЕ ДАТЧИКИ

- В этой главе описываются процедуры программирования в Режиме I, используемом для управления одним автоматическим устройством с помощью 3 кнопок передатчиков, и в Режиме II, используемом для управления автоматическим устройством с помощью одной кнопки. Таким образом, другие кнопки освобождаются для управления другими автоматическими устройствами.
  - Кнопка ■ соответствует центральной кнопке передатчиков ERGO, PLANO и NICEWAY.
  - Все последовательности программирования ограничены по времени и должны быть выполнены в установленные сроки.
  - Для передатчиков, которые предусматривают несколько «групп», необходимо выбрать соответствующую группу для связи с блоком управления перед продолжением.
  - Настройки по радио возможны для всех приемников, расположенных в пределах рабочего радиуса передатчика, поэтому только то устройство, которое необходимо для работы, должно оставаться под напряжением.
- ⚠ Первый передатчик, занесенный в память, должен быть оборудован кнопкой программирования (PROG/PRG). В противном случае программирование функций блока управления будет невозможным.**





## 4.1 - Режим I

В режиме I команда, связанная с кнопками передатчика, является фиксированной (Таблица A1). В режиме I для каждого передатчика выполняется только одна фаза программирования, и только одна ячейка памяти будет занята. Во время программирования в режиме I не важно, какая именно кнопка на передатчике нажата.

Кнопка	Команда
Кнопка ▲ или 1-ый канал	очистки
Кнопка ■ или 2-ой канал	ограничитель
Кнопка ▼ или 3-ий канал	низ

## 4.2 - Программирование передатчиков в Режиме I

Если передатчики не занесены в память, первый из них может быть занесен в память во время запуска при выполнении следующей процедуры.





	Пример
01. Подключите блок управления к электросети. Будет подано 2 подтверждающих звуковых сигнала.	
02. В течение 10 секунд: <ul style="list-style-type: none"> <li>• <b>Однонаправленные передатчики:</b> Нажмите и удерживайте любую кнопку передатчика, который следует занести в память, в течение минимум 3 с.</li> <li>• <b>Двунаправленные передатчики:</b> Нажмите любую кнопку передатчика, который следует занести в память.</li> </ul>	MONO:  3s BIDI: 
03. После успешной записи в память, будет подано 3 звуковых сигнала.	

Если ни один передатчик не должен быть занесен в память во время запуска, процедура программирования завершится автоматически через 10 секунд, и раздастся один длинный звуковой сигнал.

Передатчики могут быть занесены в память с помощью кнопки программирования уже занесенного в память передатчика, в соответствии с описанной ниже процедурой.

	Пример
01. Нажмите кнопку программирования на передатчике, уже занесенном в память.	
02. Дождитесь 2 длинных звуковых сигналов.	
03. Чтобы войти в режим программирования, нажмите кнопку ▼ (или третий канал). Будет подано 2 звуковых сигнала.	
04. В течение 10 секунд: <ul style="list-style-type: none"> <li>• <b>Однонаправленные передатчики:</b> Нажмите и удерживайте любую кнопку передатчика, который следует занести в память, в течение минимум 3 с.</li> <li>• <b>Двунаправленные передатчики:</b> Нажмите любую кнопку передатчика, который следует занести в память.</li> </ul>	MONO:  3s BIDI: 
05. После успешной записи в память, будет подано 3 звуковых сигнала.	
06. Повторяйте пункты 4 и 5, пока не будут записаны все удаленные устройства.	
07. Через 10 с, если устройство не примет никакого сигнала, процедура программирования завершится автоматически, и раздастся один длинный звуковой сигнал.	

Если передатчики уже были занесены в память, другие передатчики могут быть сохранены в соответствии с описанной ниже процедурой.

	Пример
01. Трижды нажмите любую кнопку на одном из предыдущих запрограммированных передатчиков.	Старый  x3
02. Трижды нажмите ту же кнопку на новом передатчике.	Новый  x3
03. Трижды нажмите ту же кнопку на одном из предыдущих запрограммированных передатчиков.	Старый  x3
04. Нажмите ту же кнопку на новом передатчике.	Новый 
05. После успешной записи в память, будет подано 3 звуковых сигнала.	
06. Процедура программирования завершится автоматически.	

Примечание. Если память заполнена (в память занесено 30 передатчиков), будет подано 6 звуковых сигналов, и занесение в память нового передатчика будет невозможно.

### 4.3 - Режим II

В режиме II каждая клавиша передатчика может быть связана с одной из 10 возможных команд (таблица А5). Так, например, одним автоматическим устройством можно будет управлять с помощью только одной клавиши, занесенной в память для команды пошаговой работы, в то время как другие клавиши остаются свободными для управления другими автоматами. В режиме II выполняется одна фаза записи в память для каждой клавиши, каждая из которых занимает одну позицию в памяти. Во время занесения в память в режиме II запоминается конкретная нажатая клавиша. Если на том же передатчике должна быть назначена команда другой клавише, для этой конкретной клавиши должна быть выполнена новая операция занесения в память.

**Внимание!** - Чтобы промежуточные положения обрабатывались корректно, следует выполнить калибровку (см. Главу 5.1).

Таблица А5 - Программирование в режиме II	
№	Команда
1	Пошаговое перемещение (Вверх–Стоп–Вниз–Стоп... )
2	Переход в промежуточное положение 5%
3	Переход в промежуточное положение 25%
4	Переход в промежуточное положение 50%
5	Переход в промежуточное положение 75%
6	Вверх
7	Вниз
8	Стоп
9	«Удерживать для перемещения» Вниз*
10	«Удерживать для перемещения» Вверх*

\* Команда «Удерживать для перемещения» может не поддерживаться некоторыми передатчиками.

### 4.4 - Программирование передатчиков в Режиме II





Таблица А6 - Программирование первого и остальных передатчиков в Режиме II		Пример
01.	Нажмите кнопку программирования на передатчике, уже занесенном в память.	
02.	Дождитесь 2 длинных звуковых сигналов.	
03.	Нажмите кнопку программирования такое количество раз, которое соответствует требуемой команде (1 – Пошаговое перемещение, 2 – переход в положение 5%, 3 – переход в положение 25%, 4 – переход в положение 50%, 5 – переход в положение 75%, 6 – Вверх, 7 – Вниз, 8 – Стоп, 9 – Удерживать для перемещения вниз, 10 – Удерживать для перемещения вверх).	1-10
04.	Убедитесь, что подано то количество звуковых сигналов, которое соответствует нужной команде.	1-10
05.	В течение 10 секунд: <ul style="list-style-type: none"> <li><b>Однонаправленные передатчики:</b> нажмите и удерживайте нужную кнопку передатчика, который следует занести в память, в течение минимум 3 с.</li> <li><b>Двунаправленные передатчики:</b> нажмите нужную кнопку передатчика, который следует занести в память.</li> </ul>	MONO:  3s BID:
06.	После успешной записи в память, будет подано 3 звуковых сигнала.	
07.	Повторяйте пункты 5 и 6, пока с помощью той же команды не будут записаны все удаленные устройства.	
08.	Повторяйте пункты 3 – 6, пока с помощью другой команды не будут записаны все удаленные устройства.	
09.	Через 10 с, если устройство не примет никакого сигнала, процедура программирования завершится автоматически, и раздастся один длинный звуковой сигнал.	

**Примечание.** Если память заполнена (в память занесено 30 передатчиков), будет подано 6 звуковых сигналов, и занесение в память нового передатчика будет невозможно.

### 4.5 - Запись в память нового передатчика с помощью «кода включения» уже записанного в память передатчика

Двунаправленный передатчик имеет секретный код, который называется «кодом включения». Если передать этот код с передатчика, занесенного в память, на новый передатчик, то этот новый передатчик будет автоматически распознан (и занесен в память) блоком управления. Для получения дополнительной информации обратитесь к руководствам по эксплуатации передатчиков.

**Предупреждение!** - Код включения может передаваться только между передатчиками, имеющими одинаковую кодировку радиосигнала.

Таблица А7 - Передача «кода включения».		Пример
01.	Расположите рядом ранее записанный в память передатчик и новый передатчик.	
02.	Нажмите кнопку команды на новом передатчике. Индикатор на ранее записанном в память передатчике включится и начнет мигать.	Новый  Старый 
03.	Нажмите кнопку команды на ранее записанном в память передатчике.	Старый 
04.	После передачи кода на обоих передатчиках загорятся зеленые индикаторы, и они начнут вибрировать в течение короткого времени. Это указывает на завершение процедуры.  При использовании нового передатчика, первые 20 раз он будет передавать на приемник этот «код включения» вместе с командой. Приемник автоматически запомнит идентификационный код передатчика, который его передал.	

## 5 НАСТРОЙКИ







### 5.1 - Калибровка

В процессе калибровки устройство запоминает крайние положения при движении вверх и вниз. Калибровка может быть произведена в ручном или автоматическом режиме. Во время автоматической калибровки двигатель снова будет выполнять маневры «Вверх», «Вниз» и снова «Вверх», запоминая крайние положения. Во время калибровки в ручном режиме предельные положения должны быть установлены и записаны в память вручную, пока двигатель выполняет маневры «Вверх»/«Вниз».















**⚠ Если при автоматической калибровке устройство не смогло должным образом распознать крайние положения, вместо этого следует выполнить ручную калибровку.**

**Блок управления откалибруется автоматически после того, как пользователь выполнит два полных маневра (вверх-вниз и вниз-вверх), но перед работой рекомендуется выполнить калибровку в соответствии с одной из описанных ниже процедур.**

Для выполнения автоматической калибровки выполняйте указания, приведенные ниже.

Таблица А8 - Автоматическая калибровка		Пример
01.	Нажмите кнопку программирования на передатчике, уже занесенном в память.	
02.	Дождитесь 2 длинных звуковых сигналов.	
03.	Нажмите кнопку  (или второй канал) на передатчике.	
04.	Двигатель завершит маневры «Вверх», «Вниз» и снова «Вверх» автоматически.	
05.	Процедура программирования завершится автоматически. upon finishing 2 complete maneuvers and you will hear one long beep.	

Для выполнения калибровки в ручном режиме выполняйте указания, приведенные ниже. Калибровка в ручном режиме выполняется только в том случае, когда калибровка в автоматическом режиме не работает.

Таблица А9 - Калибровка в ручном режиме		Пример
01.	Нажмите кнопку программирования на передатчике, уже занесенном в память.	
02.	Дождитесь 2 длинных звуковых сигналов.	
03.	Чтобы начать калибровку, нажмите кнопку  (или первый канал) на передатчике.	
04.	Устройство начнет маневр вверх.	
05.	Чтобы задать крайнее верхнее положение, нажмите кнопку  (или второй канал) на передатчике.	
06.	Устройство начнет маневр вниз.	
07.	Чтобы задать крайнее нижнее положение, нажмите кнопку  (или второй канал) на передатчике.	
08.	Устройство начнет маневр вверх.	
09.	Чтобы задать крайнее верхнее положение, нажмите кнопку  (или второй канал) на передатчике.	
10.	Процедура программирования завершится автоматически. and you will hear one long beep.	

## 5.2 - Промежуточное положение

Блок управления BiDi-Awning обеспечивает настройку промежуточных положений, в которые устройство быстро перемещается в нужный момент. Промежуточные положения работают только при использовании передатчиков, которые записаны в память в Режиме I.

Таблица А10 - Доступные промежуточные положения		
№	Нажать одновременно для активации	Положение по умолчанию
1	▲ и ▼ 1-ый и 3-ий канал S1 и S2	50% (времени движения)
2	▲ и ■ 1-ый и 2-ой канал	15% (времени движения)



- Режим «Жалюзи» включается по умолчанию (см. Главу 5.3) (2-ое промежуточное положение). Жалюзи останавливаются в положении 15%, и пластины поворачиваются на 10%.
- Если режим «Жалюзи» отключен, то по умолчанию (2-ое промежуточное положение) ролета останавливается в положении 15%.
- Чтобы промежуточные положения обрабатывались корректно, следует выполнить калибровку.
- Одновременное нажатие S1 и S2 может быть невозможно для некоторых типов кнопок/переключателей.

Чтобы установить новое положение 1-ого промежуточного положения, выполняйте процедуру, описанную ниже.

Таблица А11 - Установка 1-ого промежуточного положения		Пример
01.	Нажмите кнопку программирования на передатчике, уже занесенном в память.	
02.	Дождитесь 2 длинных звуковых сигналов.	
03.	Чтобы включить режим программирования, нажмите одновременно кнопки ▲ и ▼ (первый и третий канал). Будет подано 2 звуковых сигнала.	
04.	Переведите ролету/ставню/жалюзи в нужное промежуточное положение (или нажмите кнопки ▲ и ▼ или 1-ый и 3-ий канал одновременно, чтобы выключить первое промежуточное положение).	
05.	Сохраните и завершите программирование, нажав кнопку программирования. Раздастся один длинный звуковой сигнал (Рис. 1).	

Чтобы установить новое положение 2-ого промежуточного положения, выполняйте процедуру, описанную ниже.

Таблица А12 - Установка 2-ого промежуточного положения		Пример
01.	Нажмите кнопку программирования на передатчике, уже занесенном в память.	
02.	Дождитесь 2 длинных звуковых сигналов.	
03.	Чтобы включить режим программирования, нажмите одновременно кнопки ▲ и ■ (первый и второй канал). Будет подано 2 звуковых сигнала.	
04.	Переведите ролету/ставню/жалюзи в нужное промежуточное положение (или нажмите кнопки ▲ и ■ или 1-ый и 2-ой канал одновременно, чтобы выключить второе промежуточное положение).	
05.	Сохраните и завершите программирование, нажав кнопку программирования. Раздастся один длинный звуковой сигнал (Рис. 1).	

## 5.3 - Виртуальный концевой выключатель









При необходимости можно также установить виртуальный концевой выключатель, ограничивающий движение затвора/жалюзи/шторы до заданного положения (диапазона).

Таблица 13 - Настройка виртуального концевой выключателя		Пример
01.	Приведите заслонку/жалюзи/ маркизу в желаемое положение (положение виртуального концевой выключателя).	
02.	Нажмите клавишу программирования уже запомненного передатчика.	
03.	Дождитесь 2 длинных звуковых сигналов.	
04.	Нажмите и удерживайте кнопку ▲ (или первый канал) в течение 2 секунд, пока не услышите 1 длинный звуковой сигнал для подтверждения запрограммированной позиции. <ul style="list-style-type: none"> <li>• Если зуммер издает 5 коротких звуковых сигналов, BiDi-Awning не была откалибрована ранее.</li> </ul>	

05.	Нажмите кнопку передатчика, чтобы выбрать предел, который вы хотите сохранить в качестве опорного: <ul style="list-style-type: none"> <li>▲ или первый канал - верхний предел является вашим контрольным концевым выключателем,</li> <li>▼ или третий канал - нижний предел является вашим опорным концевым выключателем.</li> </ul>	
06.	Двигатель будет совершать движение между виртуальным и механическим концевым выключателем.	
07.	Процедура программирования завершится автоматически.	

## 5.4 - Жалюзи

Блок управления BiDi-Awning позволяет управлять пластинами жалюзи. Когда включен режим «Жалюзи», нажатие кнопок ▲/1-ый канал или ▼/3-ий канал повернет пластины на 20%, и нормальные маневры «Вверх» и «Вниз» должны будут выполняться путем нажатия и удержания соответствующих кнопок. Чтобы эта функция работала надлежащим образом, следует отрегулировать время полного перемещения пластин. По умолчанию функция жалюзи выключена и полное время перемещения установлено равным 1,5 с. Чтобы включить или выключить управление жалюзи и установить время движения пластин, выполните следующие действия.

Таблица A14 - Настройка работы жалюзи		Пример
01.	Нажмите кнопку программирования на передатчике, уже занесенном в память.	
02.	Дождитесь 2 длинных звуковых сигналов.	
03.	Чтобы включить режим программирования, нажмите одновременно кнопки ■ и ▼ (второй и третий канал).	
04.	Если через 5 секунд устройство издаст 2 звуковых сигнала, режим жалюзи будет включен, а если 1 звуковой сигнал, то режим жалюзи будет выключен.	
05.	Нажмите кнопку ▲ (или первый канал) передатчика, чтобы изменить настройку. Устройство проинформирует о текущей настройке следующим образом: <ul style="list-style-type: none"> <li>2 звуковых сигнала – управление жалюзи включено.</li> <li>1 звуковой сигнал – управление жалюзи выключено.</li> </ul>	
06.	Нажмите кнопку программирования такое количество раз, которое соответствует требуемому времени (1 – 250 мс, 2 – 500 мс, 3 – 750 мс, 4 – 1 с, 5 – 1,25 с, 6 – 1,5 с, 7 – 1,75 с, 8 – 2 с, 9 – 2,25 с, 10 – 2,5 с, 11 – 2,75 с, 12 – 3 с).	1-12 
07.	Убедитесь, что подано то количество звуковых сигналов, которое соответствует нужному времени.	1-12 
08.	Через 10 с, если устройство не примет никакого сигнала, процедура программирования завершится автоматически, и раздастся один длинный звуковой сигнал.	

## 5.5 - Климатические датчики

Блок управления поддерживает работу с одно- и двунаправленными климатическими датчиками Nice. Занесение климатического датчика в память должно выполняться так же, как и для обычного преобразователя (следуйте процедуре, приведенной в таблице A3). Пороговые значения для команд должны быть запрограммированы в климатическом датчике. Команды, связанные с такими погодными условиями как ветер, имеют приоритет, за ними команды, связанные с солнечным излучением и осадками. Реакцию на солнечное излучение и осадки можно включить/выключить с помощью кнопки «Sun ON/OFF» (по умолчанию эта реакция включена). Для получения дополнительной информации обратитесь к руководству по эксплуатации климатического датчика.

Таблица A15 - Отклик на команды климатического датчика	
Команда	Отклик
Sun ON	Перемещение в нижнее положение (по умолчанию) или в промежуточное положение (устанавливается в соответствии с Таблицей A16)
Sun OFF	Перемещение в верхнее положение
Rain ON	Перемещение в нижнее положение (по умолчанию) или в верхнее положение (устанавливается в соответствии с Таблицей A17)
Rain OFF	Перемещение в верхнее положение (если до этого выполнено перемещение в нижнее положение из-за дождя) или Ничего не происходит (если до этого выполнено перемещение в верхнее положение из-за дождя)
Wind ON	Перемещение в верхнее положение и блокировка управления двигателем до получения команды Wind OFF
Wind OFF	Разблокировка управления двигателем



Таблица А16 - Настройка отклика на команду Sun ON		Пример
01.	Нажмите кнопку программирования на передатчике, уже занесенном в память.	
02.	Дождитесь 2 длинных звуковых сигналов.	
03.	Нажмите и удерживайте в нажатом состоянии кнопку  (или второй канал) на 2 секунды, пока вы не услышите 1 длинный звуковой сигнал.	
04.	Нажмите кнопку передатчика, чтобы выбрать отклик на команду Sun ON: <ul style="list-style-type: none"> <li>▼ (или третий канал) – перемещение в нижнее положение (по умолчанию)</li> <li>▲ (или первый канал) – перемещение в промежуточное положение</li> </ul>	
05.	Установленный в настоящее время отклик на команду Sun ON подтверждается звуковыми сигналами: <ul style="list-style-type: none"> <li>2 длинных сигнала – перемещение в нижнее положение</li> <li>4 длинных сигнала – перемещение в промежуточное положение</li> </ul>	
06.	Процедура программирования завершится автоматически.	

Таблица А17 - Настройка отклика на команду Rain ON		Пример
01.	Нажмите кнопку программирования на передатчике, уже занесенном в память.	
02.	Дождитесь 2 длинных звуковых сигналов.	
03.	Нажмите и удерживайте в нажатом состоянии кнопку ▼ (или третий канал) на 2 секунды, пока вы не услышите 1 длинный звуковой сигнал.	
04.	Нажмите кнопку передатчика, чтобы выбрать отклик на команду Raining: <ul style="list-style-type: none"> <li>▼ (или третий канал) – перемещение в нижнее положение (по умолчанию)</li> <li>▲ (или первый канал) – перемещение в верхнее положение</li> </ul>	
05.	Установленный в настоящее время отклик на команду Raining подтверждается звуковыми сигналами: <ul style="list-style-type: none"> <li>2 длинных сигнала – перемещение в нижнее положение</li> <li>4 длинных сигнала – перемещение в верхнее положение</li> </ul>	
06.	Процедура программирования завершится автоматически.	

## 5.5 - Удаление передатчиков

Если необходимо удалить сохраненные в памяти передатчики и настройки, выполните процедуру, описанную ниже.



Таблица А18 - Удаление передатчика из памяти		Пример
01.	Нажмите 5 раз кнопку программирования на передатчике, уже занесенном в память.	5x
02.	Будет подан 5-кратный звуковой сигнал подтверждения.	
03.	Нажмите любую кнопку на передатчике, занесенном в память, чтобы удалить его из памяти.	
04.	Правильное извлечение подтвердится 3-кратным звуковым сигналом.	
05.	Через 10 с, если устройство не примет никакого сигнала, процедура программирования завершится автоматически, и раздастся один длинный звуковой сигнал.	

## 5.6 - Возврат к заводским предустановкам

Если необходимо выполнить возврат заводских настроек блока (все передатчики и настройки будут удалены), выполняйте указания, приведенные ниже.

Таблица А19 - Восстановление заводских настроек по умолчанию с уже занесенным в память передатчиком		Пример
01.	Нажмите 5 раз кнопку программирования на передатчике, уже занесенном в память.	5x
02.	Будет подан 5-кратный звуковой сигнал подтверждения.	
03.	Нажмите кнопку программирования.	
04.	Правильный сброс подтвердится 5-кратным звуковым сигналом.	
05.	Процедура программирования завершится автоматически, и будет подан один длинный звуковой сигнал. Затем блок управления иницирует процедуру запуска в соответствии с таблицей А2.	

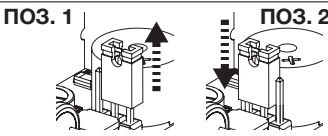
Если первый занесенный в память передатчик неисправен, утерян или не оснащен кнопкой программирования, вы можете выполнить возврат заводских настроек с использованием незарегистрированного передатчика, выполняя действия, описанные ниже.

Таблица А20 - Восстановление заводских настроек по умолчанию с использованием незарегистрированного передатчика		Пример
01.	Выключите блок управления.	
02.	Переставьте переключатель из положения 1 в положение 2.	
03.	Включите блок управления.	
04.	Будет подан 5-кратный звуковой сигнал подтверждения восстановления заводских настроек.	
05.	Не забудьте вернуть переключатель из положения 2 в положение 1 при отключенном питании.	

Примечание. Если положение переключателя не изменить обратно в положение 1, устройство будет заблокировано, и через 10 секунд оно начнет издавать звуковой сигнал, чтобы сообщить пользователю о том, что процесс не завершен.

## 6 ТЕХНИЧЕСКИЕ ХАРАКТЕРИСТИКИ

Устройство BiDi-Awning произведено компанией Nice S.p.A. (TV). Предупреждения: Все технические характеристики, приведенные в этом разделе, относятся к температуре окружающей среды 20 °C (± 5 °C). Компания Nice S.p.A. оставляет за собой право вносить изменения в продукт в любое время, когда это будет сочтено необходимым, сохраняя при этом те же функциональные возможности и целевое применение.

BiDi-Awning	
Тип	Рабочий блок управления электродвигателем; Тип действия 1.В.
Конструкция управления	Независимо устанавливаемый блок управления
Питание	100–240 В (перем.), 50/60 Гц
Номинальная сила тока двигателя	2 А
Motor rated power	480 ВА для V <sub>n</sub> = 240 В; 460 ВА для V <sub>n</sub> = 230 В; 240 ВА для V <sub>n</sub> = 120 В; 200 ВА для V <sub>n</sub> = 100 В
Подключение	Наружные проводники
Рекомендуемая площадь поперечного сечения проводников	0,5–4 мм <sup>2</sup> для 1 проводника; 0,5–1,5 мм <sup>2</sup> для 2 проводников
Категория перегрузки по напряжению	II
Номинальное импульсное напряжение	2500 В
Класс защиты от загрязнения	2
Класс защиты от поражения электрическим током	Класс I
Степень защиты корпуса:	IP 55
Рабочая температура	-20 °C .. +50 °C
Температура при транспортировке и хранении	-20 °C .. +50 °C
Размеры (мм)	98 x 26 x 20
Масса	45 g

Приемопередатчик	
Частотный диапазон	433,05–434,04 МГц
Код	OPERA/FLOR (динамический код), PLN2+ (динамический код)
Количество передатчиков в памяти	30, включая климатические датчики
Дальность действия	Примерно 150 м на открытом пространстве, 20 м внутри помещений (*)
Максимальная мощность излучения	10 дБм

(\*) На дальность действия приемопередатчика сильно влияют другие устройства, работающие на той же частоте в режиме непрерывной передачи, например, устройства аварийной сигнализации и радиотелефоны, которые могут создавать помехи блоку управления приемопередатчика.

## 7 УТИЛИЗАЦИЯ УСТРОЙСТВА

Данное устройство является неотъемлемой частью системы автоматизации и поэтому должно утилизироваться вместе с ней. Как и при установке, в конце срока службы изделия операции по разборке и утилизации должны выполняться квалифицированным персоналом. Данное устройство изготовлено из различных материалов, некоторые из которых должны перерабатываться, а другие - утилизироваться. Найдите информацию о системах переработки и утилизации, предусмотренных местными нормативными актами в вашем районе для данной категории устройств.

**ВНИМАНИЕ!** – Некоторые компоненты изделия могут содержать загрязняющие или опасные вещества, которые при попадании в окружающую среду могут нанести серьезный ущерб окружающей среде или здоровью человека.

Как указывает этот символ, утилизация данного устройства вместе с бытовыми отходами строго запрещена. Разделите отходы на категории для утилизации в соответствии с методами, предусмотренными действующим законодательством в вашем регионе, или верните это устройство продавцу при покупке нового устройства.

**ВНИМАНИЕ!** – Местное законодательство может предусматривать серьезные штрафы в случае неправильной утилизации данного устройства.



## 8 ДЕКЛАРАЦИЯ СООТВЕТСТВИЯ

Настоящим компания NICE S.p.A. заявляет, что радиооборудование (двунаправленные выключатели) типа BiDi-Awning соответствует Директиве 2014/53/EU.

Полный текст декларации соответствия нормам ЕС приведен по следующему адресу в Интернете: <http://www.niceforyou.com/en/support>



**Nice SpA**  
Oderzo TV Italia  
info@niceforyou.com

[www.niceforyou.com](http://www.niceforyou.com)