

# Nice

BiDi-Dimmer

**Двухнаправленный интерфейс  
управления внутренним освещением**

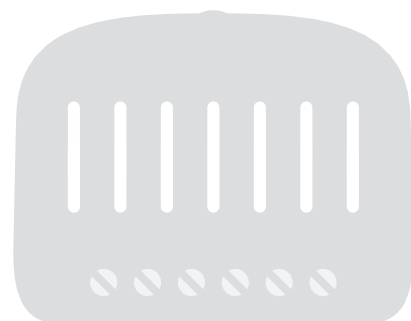

**РУС** - Инструкции по монтажу и эксплуатации и важные замечания

**Nice**

# 1 ПРЕДУПРЕЖДЕНИЯ И ОБЩИЕ МЕРЫ ПРЕДОСТОРОЖНОСТИ

- **ВНИМАНИЕ! – В этом руководстве содержатся важные инструкции и предупреждения по технике безопасности.** Внимательно ознакомьтесь со всеми разделами настоящего руководства. В случае сомнений немедленно прекратите монтаж и обратитесь в службу технической поддержки компании Nice.
- **ВНИМАНИЕ! - Важная рекомендация: сохраните настоящее руководство в надежном месте. Оно содержит важную информацию о техническом обслуживании и утилизации продукта.**
- **ВНИМАНИЕ! - Все операции по монтажу и подключению должны выполняться исключительно квалифицированным и опытным персоналом, после отключения устройства от сети питания.**
- **ВНИМАНИЕ! - Нецелевое применение (применение с нарушением указаний настоящего руководства), или в условиях окружающей среды, отличных от указанных в данном руководстве, считается неправильным и строго запрещено!**
- Данное изделие следует использовать только в помещении, или вне помещения, при условии корпуса блока управления, обеспечивающего защиту от погодных условий.
- Упаковочные материалы необходимо утилизировать в соответствии с местными правилами.
- Запрещается вскрывать защитный корпус устройства. Внутри корпуса имеются электрические схемы, обслуживание которых не может выполняться пользователем.
- Категорически запрещается вносить изменения в какие-либо компоненты устройства. Действия, отличные от описанных в настоящем руководстве, приведут к неисправностям. Предприятие-изготовитель не несет ответственности за ущерб, причиненный несанкционированными изменениями в конструкции устройства.
- Категорически запрещается устанавливать устройство рядом с источниками тепла или подвергать его воздействию открытого огня. Это может повредить устройство и вызвать сбои в его работе.
- Данное изделие не предназначено для использования лицами (включая детей) со сниженными физическими, сенсорными и умственными способностями или не имеющими опыта пользования и необходимых знаний, кроме случаев, когда они находятся под присмотром или проинструктированы о пользовании изделием лицом, ответственным за их безопасность.
- Не разрешайте детям играть с устройством.
- Ознакомьтесь с предупреждениями в руководстве по эксплуатации источника света, к которому подключено данное устройство.
- Обращайтесь с устройством осторожно, оберегая его от механических повреждений.

## 2 ОПИСАНИЕ ПРОДУКТА

Блок управления BiDi-Dimmer обеспечивает управление одним источником света, питание которого осуществляется от электросети. Этот источник света можно включать/выключать и затемнять (если это конструктивно возможно).

В блоке управления реализован алгоритм обнаружения источника света. Он автоматически выбирает подходящий режим управления и регулирует максимальный и минимальный уровни освещенности.

Блок управления BiDi-Dimmer включает в себя радиоприемопередатчик, который работает на частоте 433,92 МГц по технологии динамического кода, и обеспечивает оптимальный уровень безопасности.

Каждый блок управления может хранить в памяти до 30 адресов одно- или двунаправленных передатчиков серий ERA, ERGO, FLOR, NICEWAY и VERY, что позволяет дистанционно управлять устройствами.

Блок управления оборудован двумя входами для управления устройством при помощи внешних переключателей. Сохранение в памяти и программирование возможно с помощью кнопки программирования (рис. 1) на устройстве BiDi-Dimmer. Светодиодные индикаторы указывают пользователю действия, которые следует предпринять.

Блок управления оснащен защитой от перегрузки и перегрева, которая отключает нагрузку, чтобы предотвратить повреждение цепи.

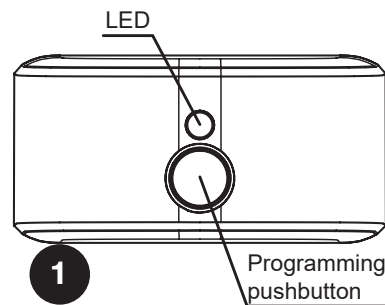

## 3 УСТАНОВКА



- **Устройство находится под опасным электрическим напряжением.**
- **Установка устройства BiDi-Dimmer и автоматики должна выполняться исключительно квалифицированным персоналом, с соблюдением действующего законодательства и стандартов, и в соответствии с данными инструкциями. Все соединения должны выполняться после того, как система будет отключена от источника питания.**
- **Блок управления BiDi-Dimmer был специально разработан для установки в распределительный или настенный шкаф; его корпус не имеет защиты от воды, а имеет только базовую защиту от контакта с твердыми предметами. Категорически запрещается устанавливать устройство BiDi-Dimmer в недостаточно защищенных местах.**
- **BiDi-Dimmer может работать с 3-проводными (с нейтральным проводником) или с 2-проводными (без нейтрального проводника) схемами.**
- **Категорически запрещается открывать корпус BiDi-Dimmer или просверливать отверстия в нем: это может привести к поражению электрическим током!**

### 3.1 - Предварительная проверка

- Линия электропитания должна быть защищена подходящими магнитотермическими автоматическими выключателями (в соответствии со стандартом IEC/EN 60898-1, номиналом до 16 А) и автоматами дифференциального тока.

- Устройство отключения должно быть установлено на линию электропитания от электрической сети (расстояние между контактами должно быть не менее 3 мм с категорией перегрузки по напряжению III) или эквивалентной системы, например, розетки и соответствующей вилки. Если устройство отключения источника питания не установлено рядом с автоматическими устройствами, оно должно иметь систему блокировки для предотвращения непреднамеренного или несанкционированного подключения.

### 3.2 - Электрическое соединение

**⚠ ⚠ Строго соблюдайте все инструкции по выполнению соединений! При наличии сомнений, не экспериментируйте, а ознакомьтесь с соответствующими техническими спецификациями, которые также приведены на веб-сайте: [www.niceforyou.com](http://www.niceforyou.com). Неправильное подключение может быть опасным и привести к повреждению системы.**

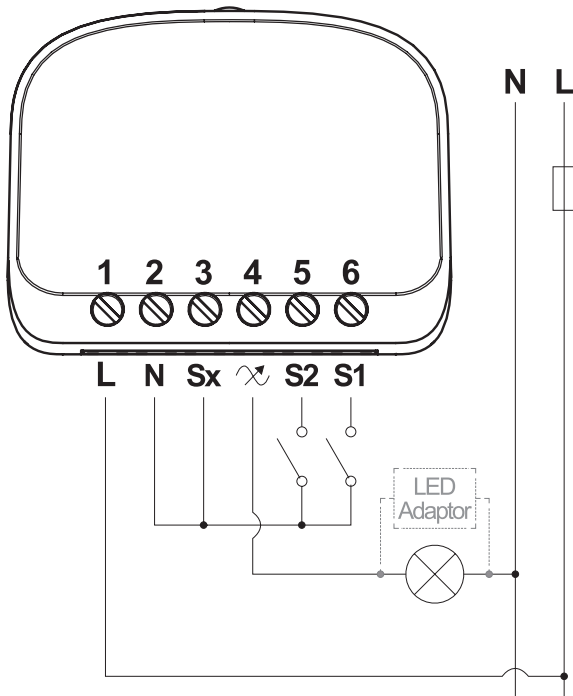

**2** 3-проводная схема (с нейтралью)

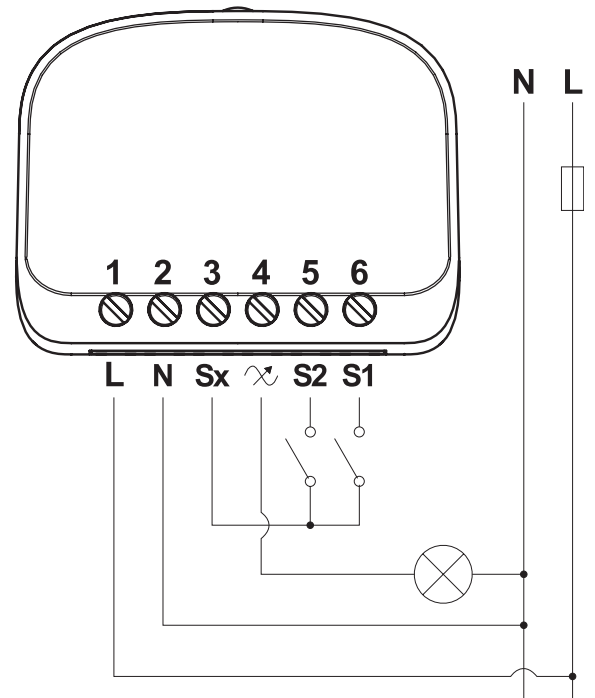

**3** 2-проводная схема (без нейтрали)

### 3.3 - Источник света

Управляемый источник света должен быть подключен между нейтралью (N) и клеммой  $\times$ ; источник света получает питание непосредственно от блока управления.

**⚠ Категорически запрещается подключать к одному блоку управления источники света!**

### 3.4 - Источник питания

Как показано на Рис. 2, источник питания блока управления должен подключаться к клеммам L (фаза) и N (нейтраль). Если в коробке отсутствует нейтральный проводник, подключите клемму N и клемму Sx, как показано на Рис. 3. Блок управления BiDi-Dimmer может работать от сети переменного тока с напряжением 100 – 240 В и частотой 50 или 60 Гц.

### 3.5 - Выключатели

При необходимости к клеммам S1 и S2 можно подключить внешние переключатели, которые могут напрямую управлять выходом. Эти переключатели подключаются между клеммой Sx и клеммами S1 и S2, как показано на рисунках 2 и 3. Двухпозиционные или быстродействующие (кнопочные) переключатели могут быть подключены к клеммам S1 и S2, но работу блока управления, возможно, придется отрегулировать в соответствии с используемым типом переключателя. Чтобы проверить и изменить тип переключателя, см. Таблицу A13. Реакция на подключенные переключатели показана в таблицах ниже (A1 для двухпозиционных переключателей, A2 для быстродействующих переключателей).

**Таблица A1 - Таблица A1. Реакция на подключенные двухпозиционные переключатели (по умолчанию)**

Кнопка	Действие	Команда
S1	Один щелчок	Если лампа горит с уровнем яркости >1%, выключить лампу.
		Если лампа выключена, установить прежний уровень яркости.
S2	Один щелчок	Если лампа горит с уровнем яркости >1%, установить уровень яркости 30%.
		Если лампа выключена, установить желаемый уровень яркости.
	Два щелчка	Если лампа горит с уровнем яркости >1%, выключить лампу.
		Если лампа выключена, включить лампу и установить уровень яркости 100%.

**Таблица А2 - Реакция на подключенные быстродействующие переключатели**

Кнопка	Действие	Команда
S1	Один щелчок	Если лампа горит с уровнем яркости >1%, выключить лампу.
		Если лампа выключена, установить прежний уровень яркости.
	Два щелчка	Если лампа горит с уровнем яркости >1%, установить уровень яркости 100%.
		Если лампа выключена, установить желаемый уровень яркости.
	Удержание	Если лампа горит с уровнем яркости 100%, уменьшать яркость, пока кнопка не будет отпущена, или до уровня 0% (выключено).
		Если лампа горит с уровнем яркости 0-99%, увеличивать яркость, пока кнопка не будет отпущена, или до уровня 100% (включено).
S2	Один щелчок	Если лампа горит с уровнем яркости >1%, установить уровень яркости 30%.
		Если лампа выключена, установить уровень яркости 70%.
	Два щелчка	Если лампа горит с уровнем яркости >1%, выключить лампу.
		Если лампа выключена, установить желаемый уровень яркости.
	Удержание	Если лампа горит с уровнем яркости 100%, уменьшать яркость, пока кнопка не будет отпущена, или до уровня 0% (выключено).
		Если лампа горит с уровнем яркости 0-99%, увеличивать яркость, пока кнопка не будет отпущена, или до уровня 100% (включено).

**⚠ ⚠** Выключатели находятся под напряжением электросети, и должны быть снабжены надлежащей защитой и изоляцией.

### 3.4 - Адаптер светодиодных ламп

При установке светодиодных ламп или компактных энергосберегающих люминесцентных ламп, следует использовать адаптер светодиодных ламп «Nice LED Adaptor». Адаптер светодиодных ламп предотвращает мерцание светодиодных ламп и послесвечение выключенных люминесцентных ламп. При подключении по 2-проводной схеме, адаптер светодиодных ламп позволяет снизить минимальную мощность нагрузки, необходимую для нормальной работы устройства BiDi-Dimmer. В таких случаях подключайте адаптер светодиодных ламп параллельно к источнику света, как показано на Рис. 2 и 3.

## 4 ПРОГРАММИРУЕМЫЕ ДАТЧИКИ

- В этой главе описываются процедуры программирования в Режиме I, используемом для управления одним автоматическим устройством с помощью 3 кнопок передатчиков, и в Режиме II, используемом для управления автоматическим устройством с помощью одной кнопки. Таким образом, другие кнопки освобождаются для управления другими автоматическими устройствами.
- Кнопка **■** соответствует центральной кнопке передатчиков ERGO, PLANO и NICEWAY.
- Все последовательности программирования ограничены по времени и должны быть выполнены в установленные сроки.
- Для передатчиков, которые предусматривают несколько «групп», необходимо выбрать соответствующую группу для связи с блоком управления перед продолжением.
- Настройки по радио возможны для всех приемников, расположенных в пределах рабочего радиуса передатчика, поэтому только то устройство, которое необходимо для работы, должно оставаться под напряжением.

### 4.1 - Режим I

В режиме I команда, связанная с кнопками передатчика, является фиксированной (Таблица А3). В режиме I для каждого передатчика выполняется только одна фаза программирования, и только одна ячейка памяти будет занята. Во время программирования в режиме I не важно, какая именно кнопка на передатчике нажата.

**Таблица А3 - Программирование в режиме I**



Кнопка	Команда
Кнопка ▲ или 1-ый канал	Включение/увеличение яркости (удержание)
Кнопка ■ или 2-ой канал	Переключение между состояниями «ВЫКЛ.» и последним уровнем яркости.
Кнопка ▼ или 3-ий канал	ВЫКЛЮЧЕНИЕ уменьшения яркости/уменьшение яркости (удержание)
Кнопки ▼ + ▲ или 1-ый + 3-ий каналы *	Установка предпочтительного уровня (по умолчанию 50%)
Ползунок (при наличии)	Установка уровня

\* Одновременное нажатие двух кнопок некоторыми передатчиками не поддерживается.

### 4.2 - Программирование передатчиков в Режиме I

Если передатчики не занесены в память, первый из них может быть занесен в память во время запуска при выполнении следующей процедуры.



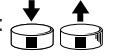



**Таблица А4 - Программирование первого передатчика во время запуска в Режиме I**

		Пример
01.	Подключите блок управления к электросети. Красный индикатор мигнет 2 раза.	
02.	В течение 10 секунд: <ul style="list-style-type: none"> <li>• <b>Однонаправленные передатчики:</b> Нажмите и удерживайте любую кнопку передатчика, который следует занести в память, в течение минимум 3 с.</li> <li>• <b>Двунаправленные передатчики:</b> Нажмите любую кнопку передатчика, который следует занести в память.</li> </ul>	MONO:  3s BIDI: 









<b>03.</b>	После успешной записи в памяти красный индикатор мигнет 3 раза.	
------------	---	--

Если ни один передатчик не должен быть занесен в память во время запуска, процедура программирования завершится автоматически через 10 секунд, и красный индикатор загорится один раз с длинным интервалом.

Передатчики могут быть занесены в память с помощью кнопки программирования в соответствии с описанной ниже процедурой.

Таблица А5 - Программирование первого и остальных передатчиков в Режиме I		Пример
<b>01.</b>	Нажмите и удерживайте нажатой кнопку программирования.	
<b>02.</b>	Когда загорится красный индикатор, отпустите эту кнопку.	
<b>03.</b>	В течение 10 секунд: <ul style="list-style-type: none"> <li>• <b>Однонаправленные передатчики:</b> Нажмите и удерживайте любую кнопку передатчика, который следует занести в память, в течение минимум 3 с.</li> <li>• <b>Двунаправленные передатчики:</b> Нажмите любую кнопку передатчика, который следует занести в память.</li> </ul>	MONO:  3s  BIDI:  
<b>04.</b>	После успешной записи в памяти красный индикатор мигнет 3 раза.	
<b>05.</b>	Повторяйте пункты 3 и 4, пока не будут записаны все удаленные устройства.	
<b>06.</b>	Через 10 с, если устройство не примет никакого сигнала, процедура программирования завершится автоматически.	

Если передатчики уже были занесены в память, другие передатчики могут быть сохранены в соответствии с описанной ниже процедурой.

Таблица А6 - Запоминание других передатчиков с помощью ранее запомненного передатчика в режиме I		Пример
<b>01.</b>	Трижды нажмите любую кнопку на одном из предыдущих запрограммированных передатчиков.	Старый   x3
<b>02.</b>	Трижды нажмите ту же кнопку на новом передатчике.	Новый   x3
<b>03.</b>	Трижды нажмите ту же кнопку на одном из предыдущих запрограммированных передатчиков.	Старый   x3
<b>04.</b>	Нажмите ту же кнопку на новом передатчике.	Новый  
<b>05.</b>	После успешной записи в памяти красный индикатор мигнет 3 раза.	
<b>06.</b>	Процедура программирования завершится автоматически.	

Примечание. Если память заполнена (в память занесено 30 передатчиков), красный индикатор мигнет 6 раз, и занесение в память нового передатчика будет невозможно.

### 4.3 - Режим II







В режиме II каждая клавиша передатчика может быть связана с одной из 8 возможных команд (таблица А7). Так, например, одним автоматическим устройством можно будет управлять с помощью только одной клавиши, занесенной в память для команды переключения, в то время как другие клавиши остаются свободными для управления другими автоматами. В режиме II выполняется одна фаза записи в память для каждой клавиши, каждая из которых занимает одну позицию в памяти. Во время занесения в память в режиме II запоминается конкретная нажатая клавиша. Если на том же передатчике должна быть назначена команда другой клавише, для этой конкретной клавиши должна быть выполнена новая операция занесения в память.

**Внимание! - Чтобы промежуточные положения обрабатывались корректно, следует выполнить калибровку (см. Главу 5.1).**

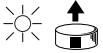
Таблица А7 - Программирование в режиме II	
№	Команда
1	Включение/увеличение яркости (удержание) *
2	ВЫКЛЮЧЕНИЕ уменьшения яркости/уменьшение яркости (удержание) *
3	Переключение между состояниями «ВЫКЛ.» и последним уровнем яркости.
4	ВЫКЛЮЧЕНИЕ
5	Уровень 25%
6	Уровень 50%
7	Уровень 75%
8	ВКЛ.

\* Удержание кнопки в нажатом состоянии некоторыми передатчиками не поддерживается.

#### 4.4 - Программирование передатчиков в Режиме II





Таблица А8 - Программирование первого и остальных передатчиков в Режиме II		Пример
01.	Нажмите и удерживайте нажатой кнопку программирования.	
02.	Когда загорится оранжевый индикатор, отпустите эту кнопку.	
03.	Нажмите кнопку программирования такое количество раз, которое соответствует требуемой команде (1 – увеличить яркость, 2 – уменьшить яркость, 3 – включить/выключить, 4 – выключить, 5 – задать яркость 25%, 6 – задать яркость 50%, 7 – задать яркость 75%, 8 – включить).	1-8 
04.	Убедитесь, что индикатор загорелся оранжевым цветом с длинным интервалом такое количество раз, которое соответствует нужной команде.	1-8 
05.	В течение 10 секунд: <ul style="list-style-type: none"> <li>• <b>Однонаправленные передатчики:</b> нажмите и удерживайте нужную кнопку передатчика, который следует занести в память, в течение минимум 3 с.</li> <li>• <b>Двунаправленные передатчики:</b> нажмите нужную кнопку передатчика, который следует занести в память.</li> </ul>	MONO:  3s  BID: 
06.	После успешной записи в памяти оранжевый индикатор мигнет 3 раза.	
07.	Повторяйте пункты 5 и 6, пока с помощью той же команды не будут записаны все удаленные устройства.	
08.	Повторяйте пункты 3 – 6, пока с помощью другой команды не будут записаны все удаленные устройства.	
09.	Через 10 с, если устройство не примет никакого сигнала, процедура программирования завершится автоматически.	

**Примечание.** Если память заполнена (в память занесено 30 передатчиков), оранжевый индикатор мигнет 6 раз, и занесение в память нового передатчика будет невозможно.

#### 4.5 - Запись в память нового передатчика с помощью «кода включения» уже записанного в память передатчика

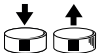
Двунаправленный передатчик имеет секретный код, который называется «кодом включения». Если передать этот код с передатчика, занесенного в память, на новый передатчик, то этот новый передатчик будет автоматически распознан (и занесен в память) блоком управления.

**Предупреждение!** - Код включения может передаваться только между передатчиками, имеющими одинаковую кодировку радиосигнала.

Таблица А9 - Передача «кода включения».		Пример
01.	Расположите рядом ранее записанный в память передатчик и новый передатчик.	
02.	Нажмите кнопку команды на новом передатчике. Индикатор на ранее записанном в память передатчике включится и начнет мигать.	Новый  Старый 
03.	Нажмите кнопку команды на ранее записанном в память передатчике.	Старый 
04.	После передачи кода на обоих передатчиках загорятся зеленые индикаторы, и они начнут вибрировать в течение короткого времени. Это указывает на завершение процедуры.  При использовании нового передатчика, первые 20 раз он будет передавать на приемник этот «код включения» вместе с командой. Приемник автоматически запомнит идентификационный код передатчика, который его передал.	



## 5 НАСТРОЙКИ

### 5.1 - Калибровка

В блоке управления реализован алгоритм обнаружения источника света. Он автоматически выбирает подходящий режим управления и регулирует максимальный и минимальный уровни освещенности.

**⚠ Если процедура калибровки не была выполнена, блок управления выполнит автокалибровку при первом распознавании нагрузки.**

Процесс калибровки можно выполнить двумя способами: с помощью кнопки (Таблица А10) или с помощью подключенного передатчика (Таблица А11).

Таблица А10 - Калибровка with a pushbutton		Пример
01.	Нажмите и удерживайте нажатой кнопку программирования.	
02.	Когда загорится голубой индикатор, отпустите эту кнопку.	







03.	Нажмите кнопку ■ (или второй канал) передатчика, чтобы начать калибровку первым способом (без адаптера светодиодных ламп), или нажмите кнопку ▼ (или третий канал), чтобы начать калибровку вто-рым способом (с помощью адаптера светодиодных ламп).	
04.	Блок управления выполнит калибровку, в процессе которой нагрузка (источник света) может мигать и менять уровень яркости. После окончания процесса нагрузка будет выключена.	
05.	Процедура программирования завершится автоматически.	

Таблица А11 - Калибровка с помощью подключенного передатчика		Пример
01.	Нажмите кнопку программирования подключенного передатчика.	
02.	Отпустите кнопку программирования, когда подключенная нагрузка начнет мигать.	
03.	Нажмите кнопку ■ (или второй канал) передатчика, чтобы начать калибровку первым способом (без адаптера светодиодных ламп), или нажмите кнопку ▼ (или третий канал), чтобы начать калибровку вто-рым способом (с помощью адаптера светодиодных ламп).	
04.	Блок управления выполнит калибровку, в процессе которой нагрузка (источник света) может мигать и менять уровень яркости. После окончания процесса нагрузка будет выключена.	
05.	Процедура программирования завершится автоматически.	

**Примечание.** После калибровки будет установлено значение по умолчанию для предпочтительного уровня.

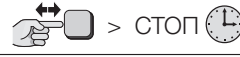

## 5.2 - Автоматическое выключение

Эта функция позволяет автоматически ВЫКЛЮЧИТЬ нагрузку после истечения установленного и сохраненного времени после ВКЛЮЧЕНИЯ. По умолчанию функция автоматического выключения выключена. Чтобы задать время автоматического выключения или выключить эту функцию, выполняйте описанную ниже процедуру.

Таблица А12 - Программирование автоматического выключения для выхода 1		Пример
01.	Нажмите и удерживайте нажатой кнопку программирования (Рис. 1).	
02.	Когда загорится зеленый индикатор (4-я позиция), отпустите кнопку программирования (Рис. 1).	
03.	Если необходимо выключить функцию автоматического выключения, подождите 10 секунд, чтобы процедура програм-мирования завершилась автоматически.	
04.	Чтобы запустить таймер, нажмите кнопку передатчика, которая увеличивает яркость на первом выходе.	
05.	Чтобы остановить таймер, нажмите кнопку передатчика, которая уменьшает яркость на первом выходе. Максимальное время, которое можно установить, составляет 9 часов.	
06.	Время автоматического выключения сохраняется, и процедура программирования автоматиче-ски завершится.	

## 5.3 - Тип подключенных переключателей

Блок управления позволяет подключать к входам S1 и S2 двухпозиционные или быстродействующие (кнопочные) переключатели. По умолчанию установлен тип «двухпозиционный переключатель». Чтобы изменить тип подключенного переключателя, выполните описанные ниже действия.

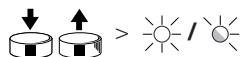

Таблица А13 - Установка типа подключенных переключателей		Пример
01.	Нажмите и удерживайте нажатой кнопку программирования.	
02.	Когда загорится фиолетовый индикатор, отпустите эту кнопку.	
03.	Нажмите кнопку передатчика, отвечающего за включение, чтобы изменить настройку. Светодиодный индикатор проинформирует о текущем состоянии настройки: <ul style="list-style-type: none"> <li>Горит белым непрерывно – быстродействующий переключатель.</li> <li>Мигает белым – двухпозиционный переключатель.</li> </ul>	
04.	Через 10 с, если устройство не примет никакого сигнала, процедура программирования завершится автоматически.	

## 5.4 - Желаемый уровень яркости

Блок управления обеспечивает настройку желаемого уровня яркости, который устройство быстро устанавливает в нужный момент. Желаемый (предпочтительный) уровень работает только при использовании передатчиков, которые записаны в память в Режиме I.



Чтобы вызвать предпочтительный уровень яркости: нажмите кнопки ▲ и ▼ или 1-ый и 3-ий канал одновременно. Чтобы эта функция работала надлежащим образом, следует выполнить калибровку нагрузки. По умолчанию предпочтительный уровень яркости составляет 50%.

Чтобы установить новый предпочтительный уровень яркости, выполните описанные ниже действия.

Таблица А14 - Установка промежуточного положения		Пример
01.	Нажмите и удерживайте нажатой кнопку программирования.	
02.	Когда загорится белый индикатор, отпустите эту кнопку.	
03.	Установите желаемый уровень яркости источника света.	
04.	Сохраните и завершите программирование, нажав кнопку программирования.	

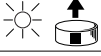

## 5.5 - Удаление передатчиков

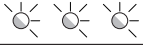
Если необходимо удалить сохраненные в памяти передатчики и настройки, выполните процедуру, описанную ниже.

Таблица А15 - Удаление передатчика из памяти		Пример
01.	Нажмите и удерживайте нажатой кнопку программирования.	
02.	Когда загорится желтый индикатор, отпустите эту кнопку.	
03.	Нажмите любую кнопку на передатчике, занесенном в память, чтобы удалить его из памяти.	
04.	Для подтверждения правильного удаления желтый индикатор мигнет 3 раза.	
05.	Через 10 с, если устройство не примет никакого сигнала, процедура программирования завершится автоматически.	

## 5.6 - Возврат к заводским предустановкам

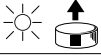
Если необходимо выполнить возврат заводских настроек блока (все передатчики и настройки будут удалены), выполняйте указания, приведенные ниже.

Таблица А16 - Возврат заводских предустановок		Пример
01.	Нажмите и удерживайте нажатой кнопку программирования.	
02.	Когда загорится желтый индикатор, отпустите эту кнопку.	
03.	Нажмите кнопку программирования.	
04.	Для подтверждения правильного сброса настроек желтый индикатор мигнет 5 раз.	
05.	Процедура программирования завершится автоматически. Затем блок управления иницирует процедуру запуска в соответствии с таблицей А4.	

# 6 СИГНАЛЬНЫЕ СВЕТОДИОДНЫЕ ИНДИКАТОРЫ

## 6.1 - Меню программирования

При нажатии и удержании кнопки программирования на блоке управления светодиодный индикатор будет указывать на последовательные позиции меню программирования.

Таблица А17 - Позиции меню при удержании кнопки программирования		
№	Цвет	Описание
1	Красный	Запись в память в Режиме I
2	Оранжевый	Запись в память в Режиме II
3	Голубой	Калибровка
4	Зеленый	Настройки автоматического выключения
5	Фиолетовый	Настройка типа переключателя
6	Белый	Настройки предпочтительного уровня яркости
7	Желтый	Сброс



## 6.2 - Прочие сигналы

Цвет	Описание
Красный индикатор мигает 2 раза	Передатчики не записаны в память
Красный индикатор мигает 3 раза	Передатчик занесен в память в режиме I
Оранжевый индикатор мигает 3 раза	Передатчик занесен в память в режиме II
Красный индикатор мигает 6 раз	Память для хранения передатчиков переполнена (Режим I)
Оранжевый индикатор мигает 6 раз	Память для хранения передатчиков переполнена (Режим II)
Желтый индикатор мигает 3 раза	Датчик удален из памяти
Желтый индикатор мигает 5 раз	Произошел возврат блока управления к заводским предустановкам

## 7 ТЕХНИЧЕСКИЕ ХАРАКТЕРИСТИКИ

Устройство BiDi-Dimmer произведено компанией Nice S.p.A. (TV). Предупреждения: Все технические характеристики, приведенные в этом разделе, относятся к температуре окружающей среды 20 °C ( $\pm 5$  °C). Компания Nice S.p.A. оставляет за собой право вносить изменения в продукт в любое время, когда это будет сочтено необходимым, сохраняя при этом те же функциональные возможности и целевое применение.

BiDi-Dimmer	
Тип	Блок управления одним источником света, монтируемый на стене или в коробке для скрытой установки.
Питание	100–240 В (перем.), 50/60 Гц
Номинальная сила тока (А)	1,1 А
Номинальная мощность	Резистивные нагрузки (лампы накаливания и галогенные лампы): 50–250 Вт для $V_n = 240$ В; 25–125 Вт для $V_n = 120$ В Резистивно-емкостные нагрузки (люминесцентные трубки, электронные трансформаторы, светодиодные лампы) 50–200 Вт для $V_n = 240$ В; 25–100 Вт для $V_n = 120$ В Резистивно-индуктивные нагрузки (трансформаторы с ферромагнитными сердечниками): 50–220 Вт для $V_n = 240$ В; 25–110 Вт для $V_n = 120$ В
Номинальная мощность с подключенным адаптером светодиодных ламп «Nice LED Adaptor»	Резистивно-емкостные нагрузки (люминесцентные трубки, электронные трансформаторы, светодиодные лампы) 5–200 Вт для $V_n = 240$ В; 5–100 Вт для $V_n = 120$ В
Рекомендуемая площадь поперечного сечения проводников	0,5–4 мм <sup>2</sup> для 1 проводника; 0,5–1,5 мм <sup>2</sup> для 2 проводников
Required circuit breaker	В соответствии со стандартами IEC/EN 60898-1; Код кривой: В; Номинальная сила тока: до 16 А; Отключающая способность: 6 кА; Номинальное напряжение пробоя изоляции: 500 В; Номинальное выдерживаемое импульсное напряжение: 4 кВ;
Степень защиты корпуса:	IP 20
Рабочая температура	0–35 °C
Размеры (мм)	45 x 36 x 23 (В)
Масса	34 г

Приемопередатчик	
Частотный диапазон	433,05–434,04 МГц
Код	OPERA/FLOR (динамический код), PLN2+ (динамический код)
Количество передатчиков в памяти	30
Дальность действия	Примерно 150 м на открытом пространстве, 20 м внутри помещений (*)
Максимальная мощность излучения	10 дБм

(\*) На дальность действия приемопередатчика сильно влияют другие устройства, работающие на той же частоте в режиме непрерывной передачи, например, устройства аварийной сигнализации и радиотелефоны, которые могут создавать помехи блоку управления приемопередатчика.

## 8 УТИЛИЗАЦИЯ УСТРОЙСТВА

Данное устройство является неотъемлемой частью системы автоматизации и поэтому должно утилизироваться вместе с ней.

Как и при установке, в конце срока службы изделия операции по разборке и утилизации должны выполняться квалифицированным персоналом. Данное устройство изготовлено из различных материалов, некоторые из которых должны перерабатываться, а другие - утилизироваться. Найдите информацию о системах переработки и утилизации, предусмотренных местными нормативными актами в вашем районе для данной категории устройств.

**ВНИМАНИЕ!** – Некоторые компоненты изделия могут содержать загрязняющие или опасные вещества, которые при попадании в окружающую среду могут нанести серьезный ущерб окружающей среде или здоровью человека.

Как указывает этот символ, утилизация данного устройства вместе с бытовыми отходами строго запрещена. Разделите отходы на категории для утилизации в соответствии с методами, предусмотренными действующим законодательством в вашем регионе, или верните это устройство продавцу при покупке нового устройства.

**ВНИМАНИЕ!** – Местное законодательство может предусматривать серьезные штрафы в случае неправильной утилизации данного устройства.



## 9 ДЕКЛАРАЦИЯ СООТВЕТСТВИЯ

Настоящим компания NICE S.p.A. заявляет, что радиооборудование (двухнаправленные выключатели) типа BiDi-Dimmer соответствует Директиве 2014/53/EU.

Полный текст декларации соответствия нормам ЕС приведен по следующему адресу в Интернете: <http://www.niceforyou.com/en/support>

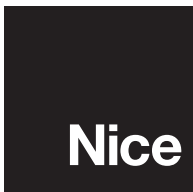

**Nice SpA**  
Oderzo TV Italia  
info@niceforyou.com

[www.niceforyou.com](http://www.niceforyou.com)